

## Руководство по эксплуатации

Для версии программного обеспечения не ниже 1.0.135  
(ред. от 01.12.2025)

# Сетевой контроллер CG-ACS-RLite

Copyright © ControlGate LLC. Все права защищены.

# Содержание

1. Общее описание контроллера .....	3
1.1 Назначение.....	3
1.2 Основные технические характеристики.....	4
1.3 Описание функциональных характеристик программного обеспечения .....	4
1.4 Условия эксплуатации .....	5
1.5 Комплект поставки .....	5
2. Монтаж контроллера .....	6
2.1 Расположение элементов на плате .....	6
2.2 Световая индикация.....	7
2.3 Общие рекомендации по подключению .....	7
2.4 Подключение питания .....	8
2.5 Подключение управляющих устройств .....	9
2.5.1 Считыватель OSDP .....	9
2.5.2 Кнопка .....	10
2.5.3 Преобразователь интерфейсов Wiegand – OSDP .....	11
2.6 Подключение исполнительных устройств .....	12
2.6.1 Замок OSDP (электромагнитный, электромеханический).....	12
2.7 Подключение линии пожарной сигнализации или кнопки аварийной разблокировки.....	12
2.8 Подключение Ethernet кабеля .....	14
3. Настройка и конфигурирование контроллера .....	15
3.1 Авторизация .....	15
3.2 Описание веб-интерфейса.....	16
3.3 Системная информация .....	18
3.4 Настройка сети.....	22
3.4.1 Установка IP адреса.....	23
3.4.2 Замена сертификата HTTPS .....	23
3.5 Обслуживание .....	24
3.5.1 Установка времени контроллера .....	24
3.5.2 Команды сброса .....	24
3.5.3 Установка и обновление экземпляра программного обеспечения.....	26
3.5.5 Учетная запись для авторизации в веб-интерфейсе .....	27
3.5.6 Журнал событий .....	27
3.6 Параметры устройств.....	28
3.6.1 Настройка интерфейсов RS-485 .....	28
3.6.2 Автоматическое, ручное добавление устройств и настройка точек прохода .....	29
3.6.3 Обновление программного обеспечения подключаемых устройств.....	40
3.7 Восстановление контроллера .....	41
3.8 Подключение к серверу ControlGate .....	42
4. Информация, необходимая для эксплуатации экземпляра программного обеспечения .....	47
5. Техническое обслуживание .....	48
6. Хранение, транспортировка и утилизация .....	49

# 1. Общее описание контроллера

## 1.1 Назначение

Сетевой контроллер управления доступом ControlGate CG-ACS-RLite (далее – контроллер доступа) предназначен для работы в составе системы контроля и управления доступом ControlGate. Обеспечивает управление доступом в помещение (далее - точка прохода), управляя оборудованием, таким как считыватели, турникеты, замки и другие устройства. Предоставляет централизованное управление подключенными устройствами, а также функции мониторинга и отчетности по проходам.

Контроллер оборудован энергонезависимой памятью, вмещает в себя до 10 тысяч идентификаторов, до 1 тысячи годовых расписаний и до 200 тысяч событий. Загрузка максимального количества идентификаторов с сервера в контроллер доступа осуществляется за ~ 5 секунд (зависит от характеристик сервера, пропускной способности сети). При отсутствии связи с сервером, контроллер доступа сохраняет свою работоспособность, продолжая контролировать доступ и записывать события. При восстановлении связи, события отправляются на сервер.



*Таким образом контроллер доступа может работать автономно с учетом добавленных в него идентификаторов и расписаний.*

Контроллер доступа по умолчанию предоставляет возможность управления до 1 точек прохода. Контроллер поддерживает протокол OSDP с шифрованием AES128 и до 24 устройств на одном интерфейсе RS485. Конфигурирование и управление базой данных пользователей осуществляется с помощью программного комплекса ControlGate.



*Приобретать дополнительные лицензии для подключения контроллера доступа к ПО ControlGate не требуется.*

Встроенный WEB-интерфейс позволяет оперативно произвести первичную настройку оборудования смотрите раздел [3. Настройка и конфигурирование контроллера](#).

## 1.2 Основные технические характеристики

Основные технические характеристики контроллера доступа приведены в таблице ниже:

Модель	CG-ACS-RLite
Количество точек прохода	1
Максимальное количество хранимых идентификаторов	10 000
Максимальное количество записей журнала событий	200 000
Максимальное количество временных зон	1 000
Режим «Antipassback»	4 вида в составе экосистемы ControlGate
Режим «Хозяин помещения»	в составе экосистемы ControlGate
Пользовательские сценарии	в составе экосистемы ControlGate с версии ПО контроллера 1.1.10
Операционная система	Linux
Микропроцессор	1 ядерный ARM Cortex-A7
Оперативная память	256 Мбайт
Интерфейс связи с сервером	1 x Gigabit Ethernet
Интерфейс связи со считывателями	RS-485 с протоколом OSDP
Количество интерфейсов RS-485	1
Количество устройств на 1 интерфейсе RS-485	до 24
Количество релейных выходов NO/NC	0
Количество дискретных входов	0
Тревожный вход подключения пожарной сигнализации	1
Степень защиты корпуса контроллера по ГОСТ 14254–2015 (IEC 60529:2013)	IP20
Содержание драгоценных материалов	Не требует учёта при хранении, списании и утилизации
Размеры корпуса без учёта клипс	100x100x44 мм
Размеры корпуса с учётом клипс	100x100x44 мм
Номинальное напряжения питания	POE 802.3af/12 В
Максимальный потребляемый ток	0.8 А
Диапазон рабочих температур	-20 ... +55 °С при влажности не более 60 % (без конденсата)
Масса устройства	0,125 кг
Материал корпуса	ABS пластик

## 1.3 Описание функциональных характеристик программного обеспечения

Основная цель программного обеспечения - обеспечение штатной работа сетевого контроллера доступа ControlGate CG-ACS-RLite.

Программное обеспечение включает в себя:

1. [Общее описание контроллера](#)

1. **Управление периферийными устройствами:** замки, турникеты, считыватели, кнопки, сенсоры, шлагбаумы, калитки и т.д.
2. **Взаимодействие с сервером ControlGate:** идентификаторы, расписание, события о проходах, взаимодействие с точками прохода, настройка параметров периферийных устройств.
3. **Обновление программного обеспечения:** предполагает механизм обновления встроенной программы.
4. **Автономное управление доступами:** внутренняя база данных позволяет контроллеру работать автономно без участия удаленного сервера.
5. **Автономный алгоритм восстановления контроллера:** при сбоях контроллер восстановится самостоятельно. При критическом программном сбое, повлекший за собой отказ работоспособности устройства в целом, с помощью кнопки reset предусмотрен альтернативный метод восстановления.
6. **Встроенная веб-служба:** позволяет подключать и настраивать периферийные устройства, изменять параметры интерфейсов и взаимодействовать с устройством.

## 1.4 Условия эксплуатации

Контроллер предназначен для установки в крытых помещениях, в том числе неотапливаемых и рассчитан на круглосуточный непрерывный режим работы при температуре окружающего воздуха от -20°C до +55°C и относительной влажности воздуха до 60% (без конденсата). Не допускается установка и эксплуатация контроллера без защиты в условиях воздействия агрессивных сред, производственной пыли, а также во взрывоопасных помещениях.

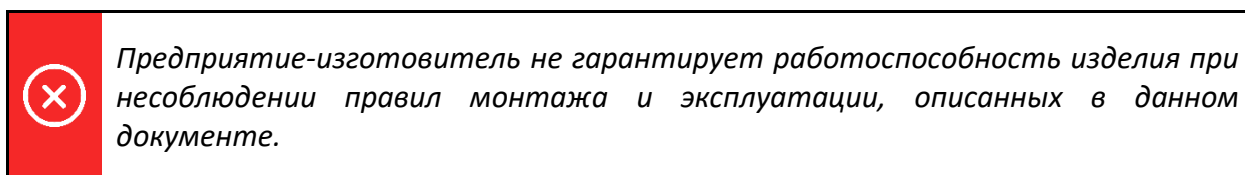

## 1.5 Комплект поставки

Комплект поставки контроллера доступа приведен в таблице ниже:

Номер	Позиция	Количество
1	Контроллер в пластиковом корпусе	1
2	Паспорт устройства	1



## 2.2 Световая индикация

Контроллер доступа оснащён световой индикацией. Схема расположения световых индикаторов изображена на Рисунке 2.



Рисунок 2. Схема расположения индикаторов

### Описание индикации светодиодов:

Индикатор	Состояние	Описание
ПИТ	Горит зеленым	Отображает наличие питания
СИСТ	Часто мигает	Контроллер загружается
	Редко мигает	Контроллер загружен
СЕТЬ	Горит/мигает	Подключён сетевой кабель/ идет обмен данными
ПОЖАР	Горит	Сработка пожарной сигнализации, контакты ОБЩ и ПОЖАР разомкнуты

## 2.3 Общие рекомендации по подключению

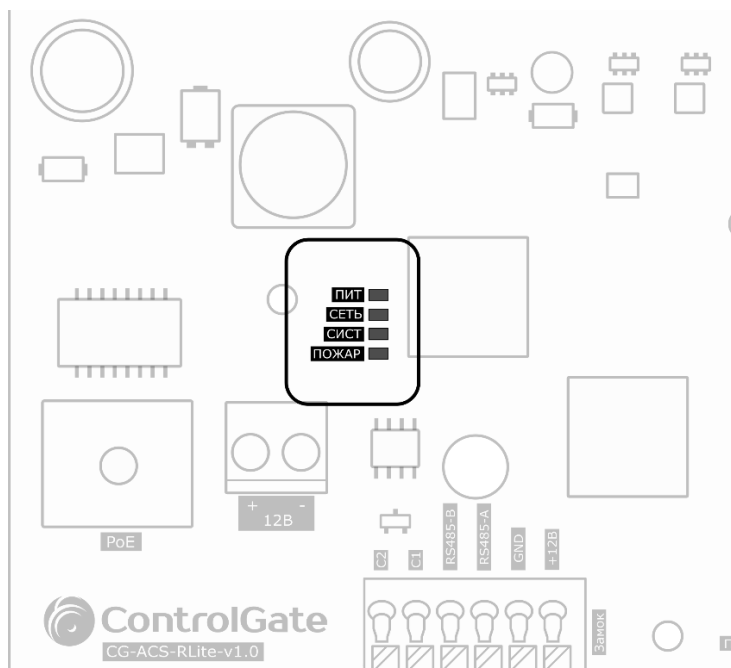
При подготовке контроллера к подключению необходимо соблюдать следующие меры безопасности:

- а) монтаж и техническое обслуживание контроллера, должны производиться квалифицированными специалистами, имеющие необходимый уровень подготовки и детально изучившие данное руководство;
- б) все работы по монтажу и установке осуществлять при отключенном напряжении питания всех устройств системы включая ИБП;
- в) при монтаже использовать только исправный инструмент;



*Запрещается производить работы по монтажу и установке аппаратных средств системы при включенном оборудовании*

При выборе места размещения контроллера доступа и прокладке кабелей следует соблюдать следующие рекомендации:

- а) Избегайте размещения контроллеров ближе 1 метра к источникам сильных электрических помех, таких как электрогенераторы, магнитные пускатели, электродвигатели и другие источники электрических помех, а также учесть удобство дальнейшего его обслуживания.
- б) При прокладке кабелей убедитесь, что сигнальные и низковольтные кабели находятся не менее чем в 50 см от силовых кабелей переменного тока, используемых для управления мощными моторами, насосами и приводами.
- в) Пересечение сигнальных кабелей с силовыми допускается только под прямым углом.
- г) Для удлинения сигнальных кабелей используйте метод пайки, а для удлинения кабелей питания специальные клеммники. Убедитесь, что все кабели, подключаемые к контроллеру, надежно закреплены.

## 2.4 Подключение питания

При принятии решения о выборе мощности источника питания, важно учитывать максимальный потребляемый ток оборудования с запасом не менее 15%. Контроллер питается от источника постоянного напряжения 12 вольт, и его потребляемый ток не превышает 0.8 А. Схема подключения источника питания изображена на Рисунке 3.





Рисунок 3. Подключение источника питания

## 2.5 Подключение управляющих устройств

Для подключения управляющих устройств необходимо использовать интерфейс RS-485. При соблюдении правил монтажа, электрические характеристики интерфейса RS485 позволяют создавать сегменты линии связи длиной до 1200 метров.

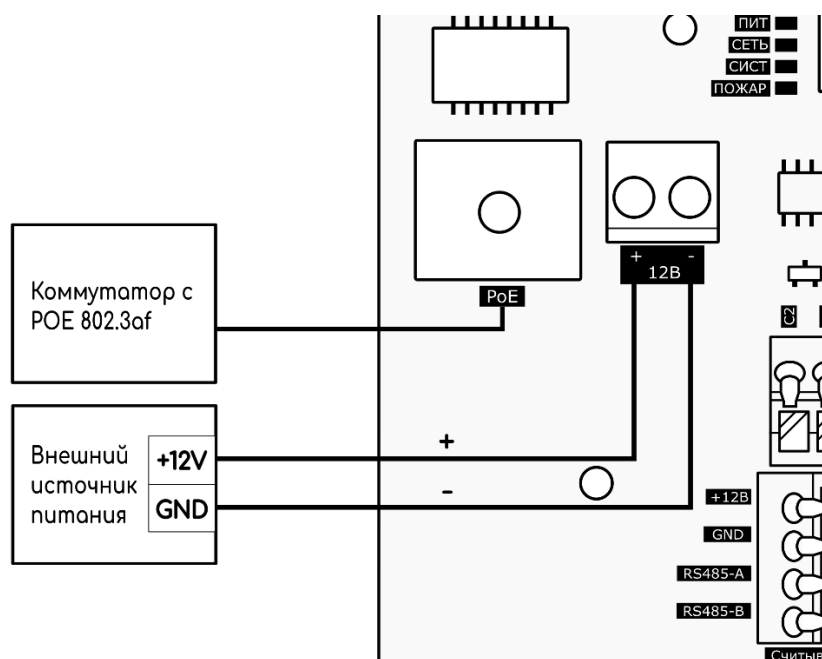
Подключение управляющих и исполнительных устройств необходимо производить последовательно устройство за устройством. На концах линии связи должны быть включены терминаторы (включен соответствующий DIP переключатель на устройстве, при его отсутствии установлено сопротивление 120 Ом), на всех остальных устройствах терминаторы должны быть отключены.

Линия связи прокладывается кабелем типа UTP не ниже 5 категории, либо специальными кабелями.

 При использовании контроллером питания по POE длина кабеля для подключения устройств OSDP не должна превышать 5 метров

 Перед монтажом управляющих и исполнительных устройств, которые работают по интерфейсу RS-485, рекомендуется произвести их настройку (задать адрес и скорость).

 Количество всех устройств на одном интерфейсе RS-485 не должно превышать 24. Адреса должны быть уникальными для каждого устройства

 Провода «А» и «В» должны подключаться одной витой парой. Не допускается их подключение используя провода из разных пар кабеля

### 2.5.1 Считыватель OSDP

При выборе места установки считывателей следует соблюдать следующие рекомендации:

- а) оптимальная высота для установки считывателя составляет от 1.2 до 1.5 метров от уровня пола;
- б) считыватели необходимо размещать вдали от сильных источников электромагнитного излучения таких как электрогенераторы, электродвигатели, источники бесперебойного питания, реле переменного тока, регуляторы освещения и т.д.;
- в) при установке следует учесть взаимные наводки считывателей. Расстояние между считывателями должно быть не менее 30 см (зависит от дальности считывания карт);

г) при монтаже на металлическую поверхность необходимо использовать проставку в виде гибкой ферритовой пластины.

Схема подключения считывателя с питанием от контроллера изображена на Рисунке 4.



Рисунок 4. Подключение считывателя с питанием от контроллера

## 2.5.2 Кнопка

Подключение кнопки открытия двери производится к отдельной клеммной колодке. Замыкание и размыкание кнопки управляет контактами С1 и С2 (Кнопка1 = С1 и Кнопка2 = С2) на разъёме подключения замка. Схема подключения изображена на Рисунке 5.

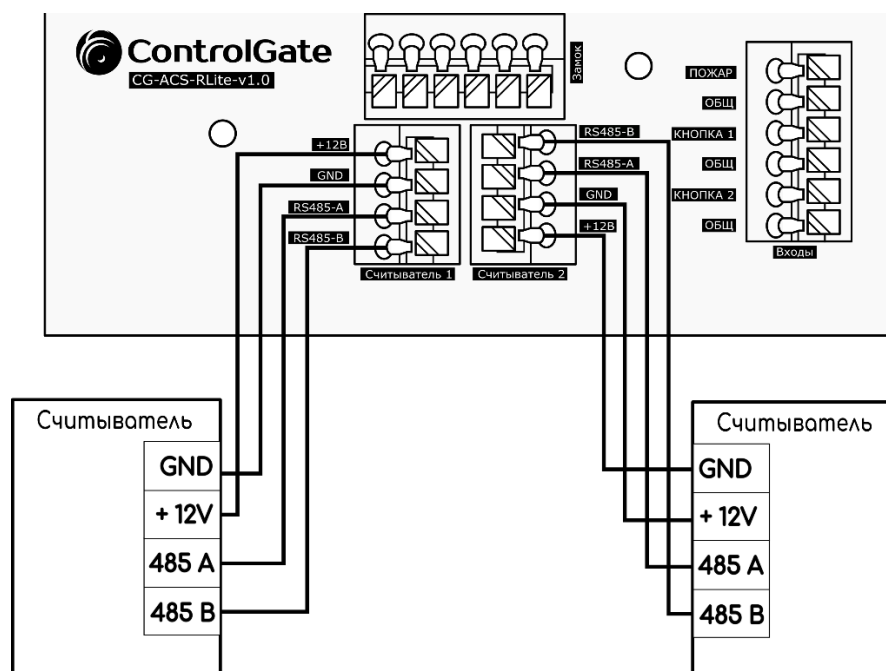

Рисунок 5. Подключение дискретной кнопки

### 2.5.3 Преобразователь интерфейсов Wiegand – OSDP

Преобразователь интерфейсов CG-ACS-OSDP-Wiegand предназначен для обеспечения совместимости и интеграции считывателей, имеющих стандарт подключения Wiegand 26/34 к контроллеру доступа на основе протокола OSDP используя интерфейс RS-485. Максимальная дальность подключения, которая гарантируется характеристиками стандартного интерфейса Wiegand, считывателя к преобразователю интерфейсов составляет 100 м. Схема подключения устройств изображена на Рисунке 6.

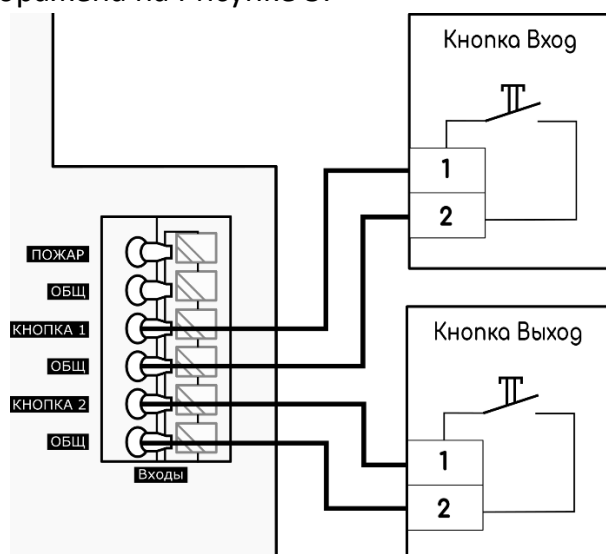

Рисунок 6. Подключение считывателя с интерфейсом Wiegand через преобразователь интерфейсов CG-ACS-OSDP-Wiegand

## 2.6 Подключение исполнительных устройств

Управление исполнительными устройствами осуществляется через интерфейс RS-485 через протокол OSDP.

### 2.6.1 Замок OSDP (электромагнитный, электромеханический)

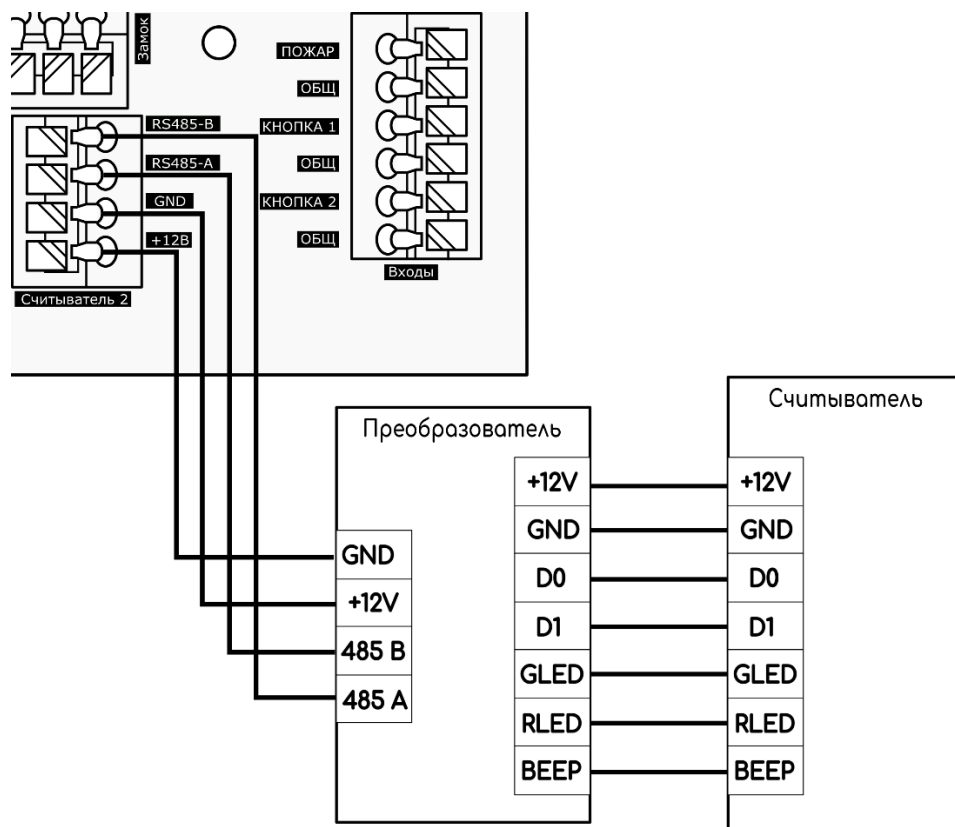
Все OSDP замки ControlGate управляются контроллером доступа используя интерфейс RS485 по защищённому протоколу OSDP.

Схема подключения OSDP замка ControlGate к контроллеру доступа изображена на Рисунке 7.



Рисунок 7. Подключение OSDP замка

## 2.7 Подключение линии пожарной сигнализации или кнопки аварийной разблокировки

Подключение системы пожарной сигнализации или кнопки аварийной разблокировки необходимо для открытия исполнительных устройств (дверей, турникетов, шлагбаумов) в случае пожара или нажатия кнопки.

Подключение производится к гальванически развязанному входу контроллера, что обеспечивает функционирование системы даже в случае наличия значительной разности потенциалов между цепями питания разных контроллеров.

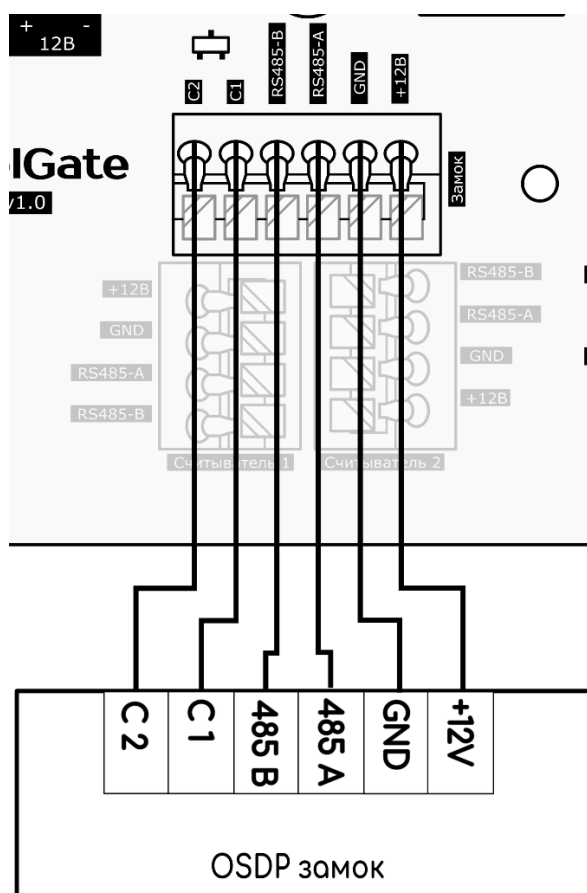
Алгоритм действия линии пожарной сигнализации:

1. В нормальном состоянии линия пожарной сигнализации должна быть замкнута.
2. При разрыве линии и удержании её в разорванном состоянии контроллер:
  - а) Разблокирует (открывает) все подключённые к нему исполнительные устройства.
  - б) Переходит в специальное состояние «пожарная тревога», загорается индикатор FIRE.
  - в) Переходит в режим ожидания восстановления (замыкания) линии пожарной сигнализации.
3. При восстановлении линии пожарной сигнализации контроллер возобновляет работу в нормальном режиме, все исполнительные устройства возвращаются в ранее установленное состояние.

Схема подключения системы пожарной сигнализации и кнопки аварийной разблокировки изображена на Рисунке 8.



Рисунок 8. Подключение (слева) системы пожарной сигнализации, (справа) кнопки аварийной разблокировки

Возможно подключение одновременно кнопки аварийного открытия и системы пожарной сигнализации. Срабатывание любого элемента приведет к аварийной разблокировке.

Схема подключения изображена на Рисунке 9.

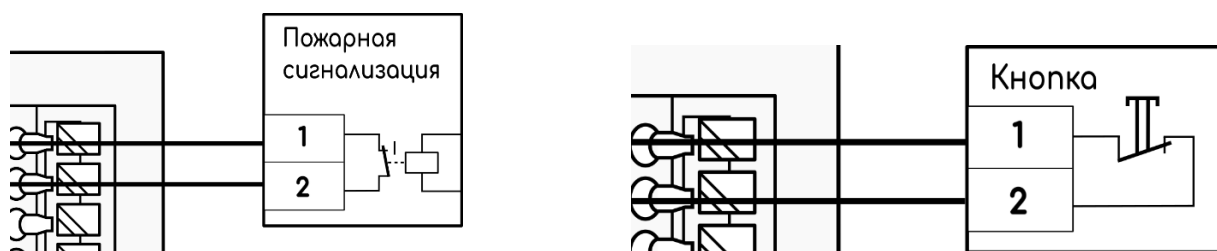

Рисунок 9. Подключение кнопки аварийной разблокировки и системы пожарной сигнализации

## 2.8 Подключение Ethernet кабеля

Для подключения контроллера СКУД к сети Ethernet выполните следующие шаги:

- а) **Подготовка кабеля:** убедитесь, что у вас имеется кабель Ethernet правильной длины, соответствующий стандарту 10/100/1000Base-T (обычно обозначается как Cat5e или Cat6). Убедитесь также, что разъемы кабеля надежно закреплены и не повреждены.
- б) **Подключение кабеля:** вставьте один конец кабеля в разъем Ethernet контроллера СКУД. Убедитесь, что кабель вставлен до упора, чтобы обеспечить надежное соединение.
- в) **Подключение к сети:** подключите другой конец кабеля к доступному порту на вашем сетевом коммутаторе или маршрутизаторе. Убедитесь, что кабель подключен к порту, настроенному для передачи данных Ethernet, и что порт активен.
- г) **Проверка подключения:** после подключения кабеля Ethernet убедитесь, что индикаторы сетевой активности на контроллере СКУД и вашем сетевом устройстве (коммутаторе или маршрутизаторе) активны. Обычно это светодиодные индикаторы, которые могут мигать или светиться постоянно, указывая на активное соединение.
- д) **Настройка сетевых параметров (при необходимости):** в зависимости от конфигурации вашей сети, возможно, потребуется настроить IP-адрес, маску подсети, шлюз по умолчанию и другие сетевые параметры на контроллере СКУД. Эти настройки можно выполнить через веб-интерфейс контроллера [3.4 Настройка сети](#).

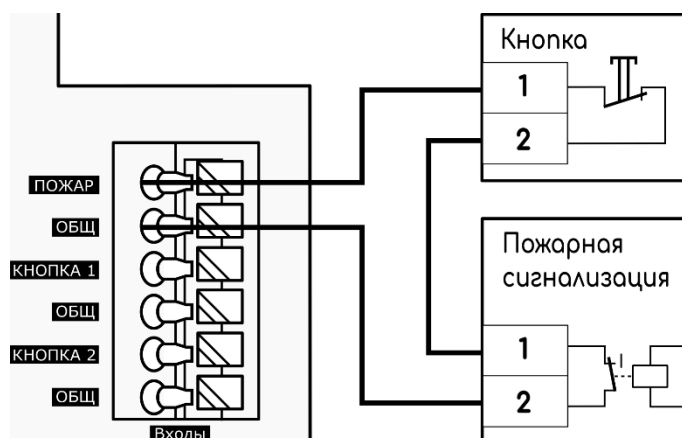
После выполнения этих шагов контроллер СКУД должен быть успешно подключен к вашей сети Ethernet и готов к использованию для управления системой контроля доступа.

## 3. Настройка и конфигурирование контроллера

Встроенный в контроллер графический интерфейс предоставляет удобный способ изменения параметров, настройки сети и интерфейсов, а также подключения управляющих или исполнительных устройств. Для доступа к графическому интерфейсу (далее «веб-интерфейс») вам потребуется любой интернет-браузер.

Для того чтобы открыть веб-интерфейс, выполните следующие шаги:

1. Откройте интернет-браузер на вашем компьютере или мобильном устройстве.
2. В адресной строке браузера введите IP адрес контроллера.
3. Нажмите клавишу Enter на клавиатуре.

После этого вы должны быть перенаправлены на веб-интерфейс контроллера, где вы сможете взаимодействовать с его функциями и настройками.

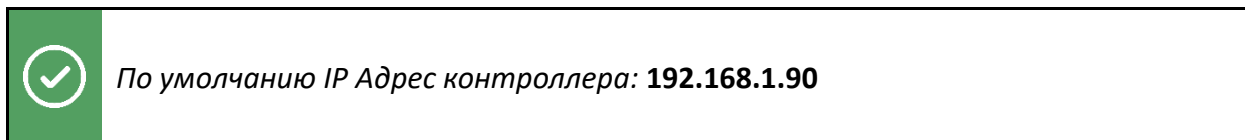

### 3.1 Авторизация

Первым окном веб-интерфейса является окно авторизации, изображенное на Рисунке 10.

Рисунок 10. Окно авторизации

Поле «Имя пользователя» и «Пароль» требуется заполнить в соответствии с вашими учетными данными. Если это ваш первый вход, то вам необходимо указать учетные данные по умолчанию.

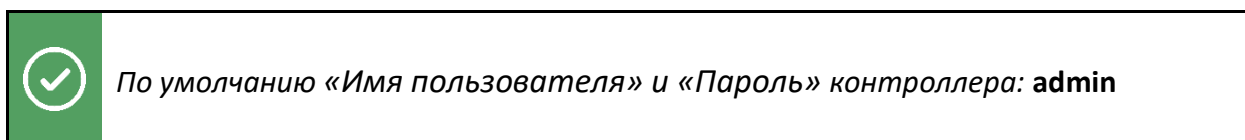

Выпадающий список, изображенный на Рисунке 11, предоставляет возможность изменить язык веб-интерфейса. Для наглядного отображения рядом с ним расположена иконка, соответствующая текущему языку интерфейса.





Рисунок 11. Выпадающий список языка интерфейса

Кнопка «Войти» осуществляет проверку введенных данных. Если данные верны, вы получите полный доступ к веб-интерфейсу контроллера. Если данные неверны, у вас будет несколько попыток ввести корректные учетные данные. После многочисленных неверных повторов контроллер заблокирует ваш адрес на 1 минуту, чтобы предотвратить возможные попытки взлома или несанкционированного доступа.

 *Утраченные учетные данные для входа восстанавливаются только с помощью кнопки сброса контроллера к заводским настройкам*

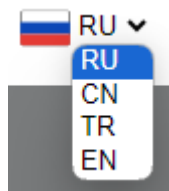
## 3.2 Описание веб-интерфейса

После успешной авторизации вас перенаправит на основную страницу веб-интерфейса контроллера. Основная страница контроллера разделена на несколько областей:

1. **Главное меню веб-интерфейса:** Изображено на Рисунке 12. Позволяет осуществлять навигацию по всем функциям контроллера. Включает в себя 4 основные вкладки:
  - а) «Системная информация»
  - б) «Обслуживание»
  - в) «Настройка сети»
  - г) «Параметры устройств»
  - д) «Перезагрузить»

 *Кнопка «Перезагрузить» становится доступной и видимой после конфигурирования параметров, требующих перезагрузку контроллера*



Рисунок 12. Главное меню веб-интерфейса

2. **Разделы страницы:** Изображено на Рисунке 13. Позволяют производить навигацию в выбранной категории для доступа к соответствующим функциям и настройкам.

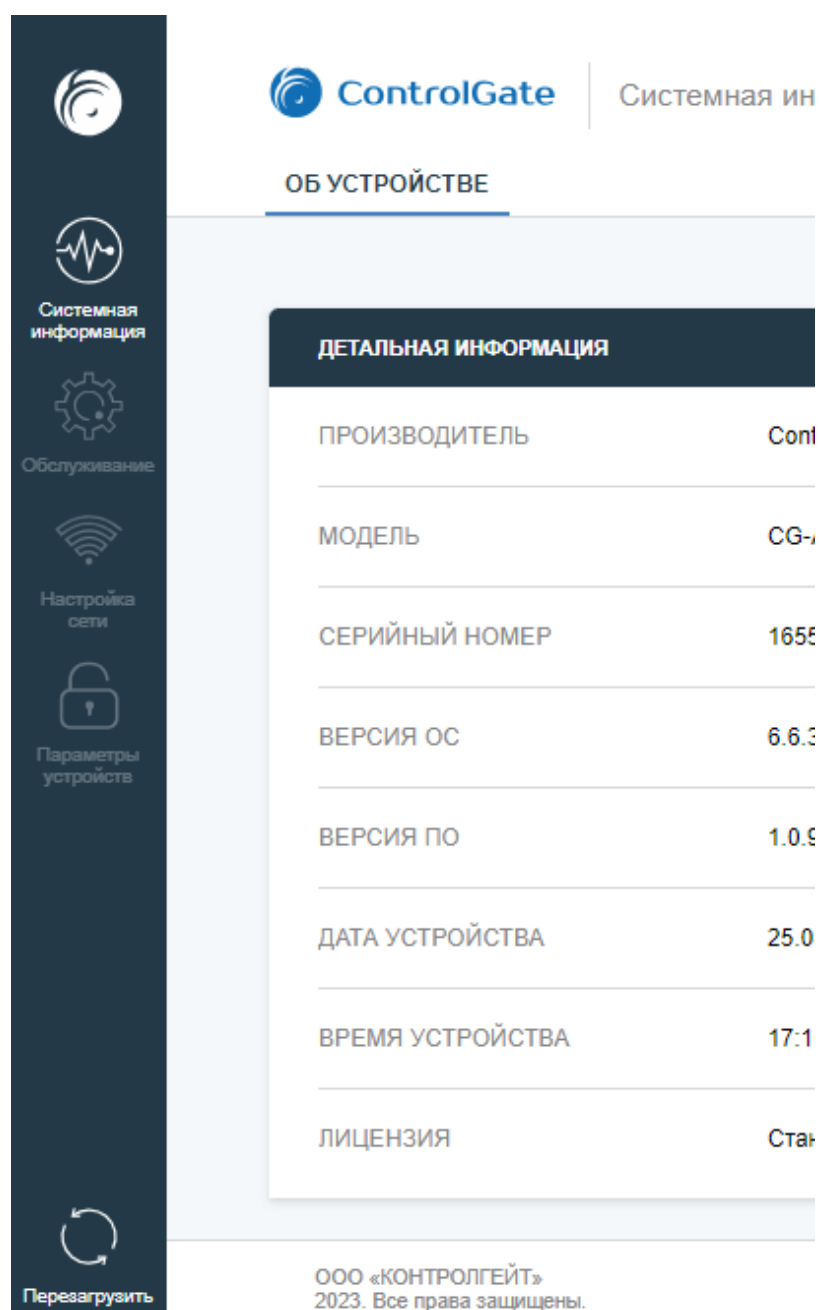

Рисунок 13. Разделы страницы

- 3. Управление текущей сессией:** Изображено на Рисунке 14. Включает настройку текущего языка и функцию выхода из учетной записи для безопасного завершения сеанса работы.

admin  RU ▼ ВЫХОД

Рисунок 14. Управление текущей сессией

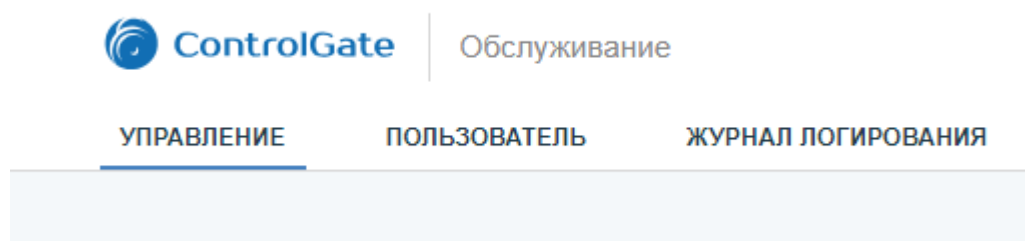
- 4. Оперативная информация о контроллере:** Изображено на Рисунке 15. Отображает текущее состояние загрузки оперативной памяти и процессора, температуру процессора. Эта область также служит для вывода различных уведомлений разного назначения: ошибок, предупреждений, информации и статусов выполнения операций.



Рисунок 15. Оперативная информация о контроллере



*Бездействие на странице более 2-х минут приведёт к автоматическому выходу из текущей сессии*

### 3.3 Системная информация

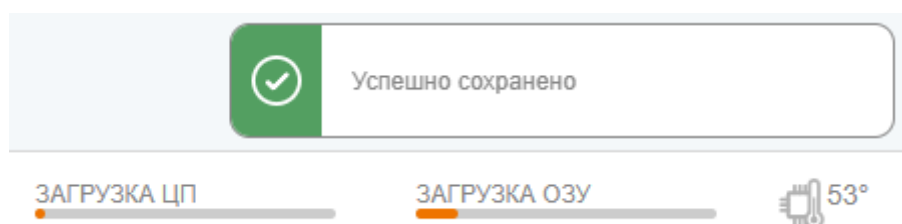
Вкладка «Системная информация» включает в себя один раздел «Об устройстве» и 4 блока:

- 1. Детальная информация:** Изображено на Рисунке 16. Отображает общую информацию о контроллере.
  - а) «Производитель» указывает на производителя программного обеспечения.
  - б) «Модель» информирует пользователя о модели устройства.
  - в) «Серийный номер» отображает уникальный номер устройства в шестнадцатеричном формате.
  - г) «Версия ОС» показывает версию операционной системы контроллера.
  - д) «Версия ПО» обозначает версию текущего программного обеспечения контроллера. Как обновить программное обеспечение описано в пункте [3.5.3 Обновление программного обеспечения](#).
  - е) «Дата устройства» и «Время устройства» отображает текущее время контроллера. Как изменить дату и время описано в пункте [3.5.1 Установка времени контроллера](#).

1. «Лицензия» указывает на тип подключенной лицензии и количество доступных проходов.

ДЕТАЛЬНАЯ ИНФОРМАЦИЯ	
ПРОИЗВОДИТЕЛЬ	ControlGate
МОДЕЛЬ	CG-ACS-R2
СЕРИЙНЫЙ НОМЕР	1655415371c6eb28
ВЕРСИЯ ОС	6.9.0
ВЕРСИЯ ПО	1.0.104
ДАТА УСТРОЙСТВА	14.01.2025
ВРЕМЯ УСТРОЙСТВА	17:38:16
ЛИЦЕНЗИЯ	Стандартная (2)

Рисунок 16. Общая информация о контроллере

2. **Привязка к серверу:** Изображено на Рисунке 17. Информировать о текущем состоянии привязанности к серверу ControlGate.



Рисунок 17. Статус привязки к серверу «Не привязан»

Поле имеет несколько статусов:

- а) **Не привязан:** Контроллер доступен любому серверу ControlGate и готов к новому подключению. Изображено на Рисунке 17.
- б) **Привязан:** Контроллер ранее был подключен к серверу ControlGate. Для других подключений контроллер будет недоступен. Изображено на Рисунке 18.

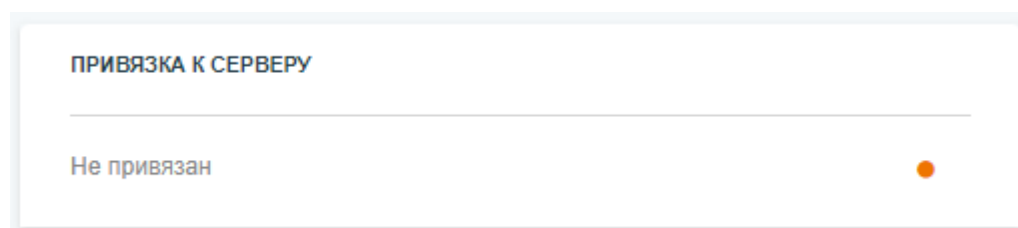

Рисунок 18. Статус привязки к серверу «Привязан»

Индикатор может быть в двух состояниях:

- а) **Оранжевый:** на данный момент подключение извне отсутствует.
- б) **Зеленый:** на данный момент существует подключение. Вместе с индикацией рядом будет отображен IP адрес сервера и дату подключения, если контроллер распознает NAT соединение, то также будет указан фактический адрес удаленного подключения. Изображено на Рисунке 19.

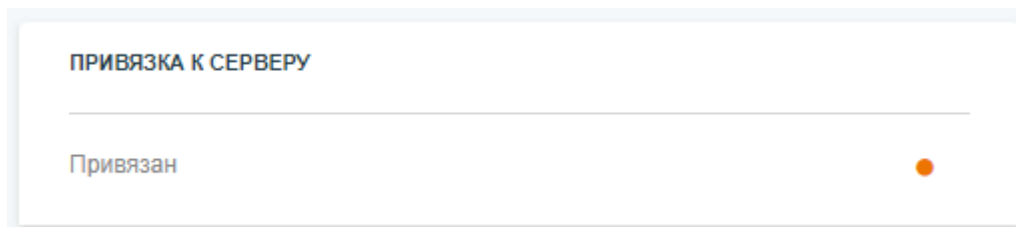

Рисунок 19. Сервер ControlGate подключен и распознан NAT

Как отвязать контроллер от сервера ControlGate описано в пункте [3.5.2 Команды сброса](#).

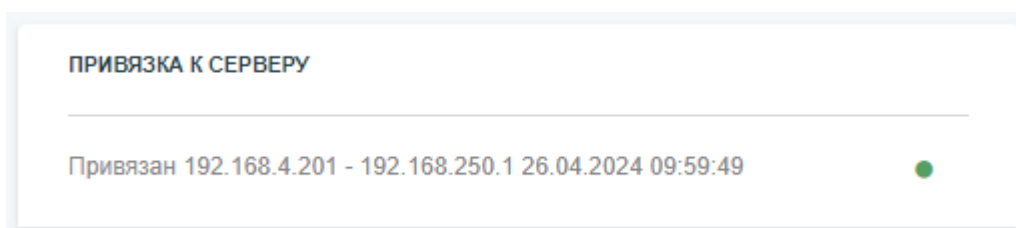

Рисунок 20. Использование памяти

3. **Использование памяти:** Изображено на Рисунке 20. Данный блок информирует пользователя о количестве записей в памяти контроллера: расписания, идентификаторы, отпечатки пальцев и лица пользователей.

4. **OSDP устройства:** Изображено на Рисунке 21. Интерактивный блок отображает текущий статус всех OSDP устройств, подключенных и

сконфигурированных к контроллеру. Как настроить подключаемые устройства описано в пункте [3.6.2 Добавление устройств и настройка точек прохода](#).

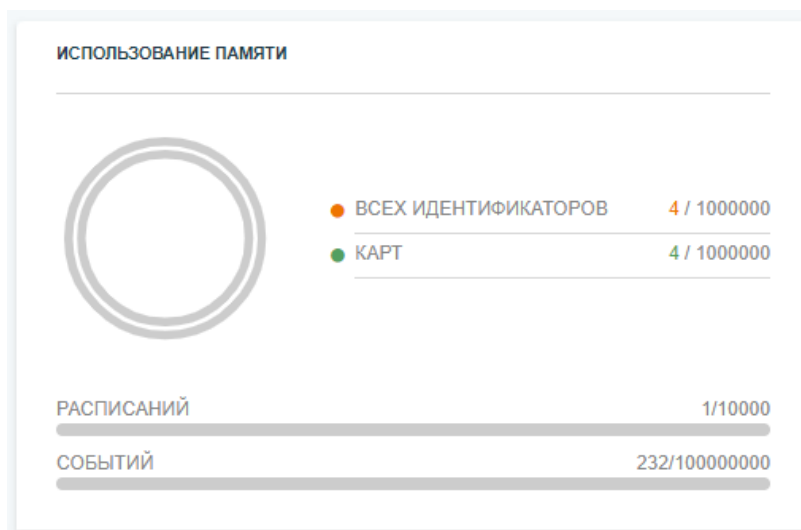

Рисунок 21. Статус OSDP без устройств

Данный блок имеет несколько форматов отображения. Каждый формат отображения зависит от конфигурации OSDP устройств и интерфейсов RS-485. **Рассмотрим случай на примере 3-х интерфейсов RS-485.** На изображении (Рисунок 22) сконфигурировано 3 OSDP устройства, которые расположены на отдельных интерфейсах. В таком формате устройства могут находиться в трех цветовых состояниях:

- а) **Зеленый цвет:** устройство работает исправно.
- б) **Красный цвет:** устройство вышло на связь, но в процессе работы прекратило обмен с контроллером из-за неисправности линии или других технических проблем.
- в) **Серый цвет:** устройство никогда не выходило на связь.

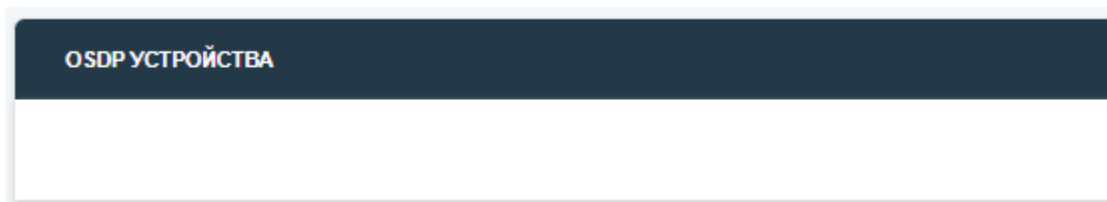

Рисунок 22. Статус OSDP устройств

Существует дополнительное поле «Не обнаружено» это автоматический поиск на всех интерфейсах RS-485. Данный параметр устанавливается в конфигурации подключаемого устройства, которое указывает контроллеру что необходимо осуществить поиск устройства по адресу, это облегчает и ускоряет монтаж системы в целом. Изображение блока на Рисунке 23. Как включить автоматический поиск описано в пункте [3.6.2 Автоматическое, ручное добавление устройств и настройка точек прохода](#).



Рисунок 23. Статус OSDP устройств при автоматическом поиске

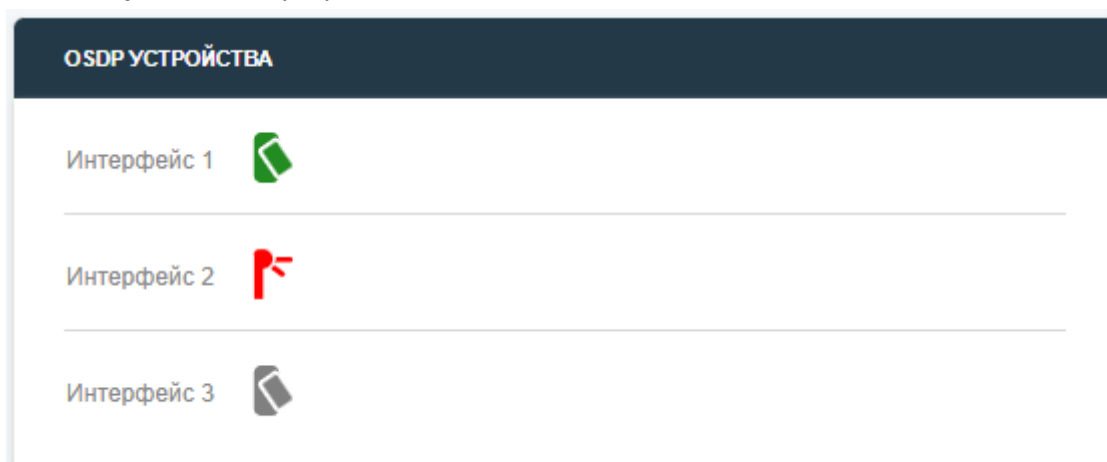

### 3.4 Настройка сети

Вкладка «Настройка сети» включает в себя один раздела «Сеть», «VPN». Раздел «Сеть» включает 2 блока:

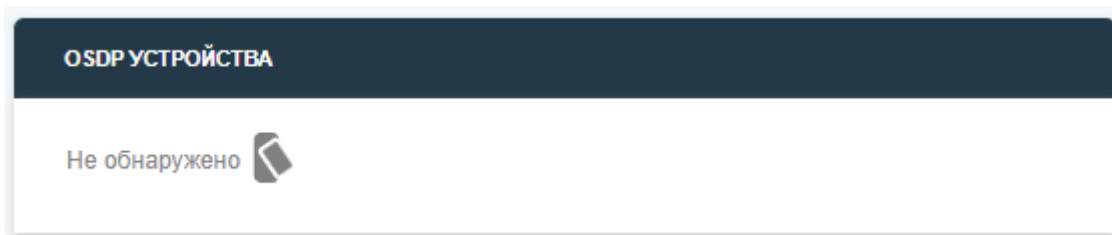
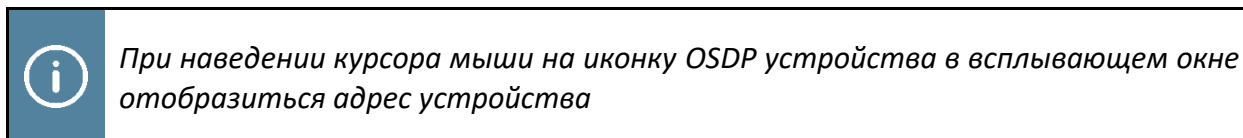
1. **Параметры сети:** Изображено на Рисунке 24. Блок позволяет настроить параметры сети такие как: DHCP, IP Адрес, Маску подсети, Сетевой шлюз, DNS1, DNS2, Порт.

ПАРАМЕТРЫ	
Получить автоматически (DHCP)	<input type="checkbox"/>
MAC Адрес устройства	AC:B6:41:EB:08:10
IP Адрес устройства	192.168.1.90
Маска подсети	255.255.255.0
Сетевой шлюз	192.168.1.1
DNS сервер 1	77.88.8.8
DNS сервер 2	0.0.0.0
Порт устройства	4347
<input type="button" value="ОТМЕНИТЬ"/> <input type="button" value="СОХРАНИТЬ"/>	

Рисунок 24. Параметры сети



Параметры сети изменятся только после перезагрузки контроллера

2. **Обновление сертификатов:** Изображено на Рисунке 25. При необходимости контроллер позволяет установить пользовательский сертификат HTTPS.



Рисунок 25. Обновление сертификатов HTTPS

### 3.4.1 Установка IP адреса

Для настройки параметров сети выполните следующие шаги:

1. **Откройте вкладку «Настройка сети»**
2. **Настройте параметры сети:** в зависимости от ваших потребностей и сети:
  - а) **ДНСР:** если ваша сеть использует DHCP для автоматической настройки сетевых параметров, убедитесь, что этот параметр включен. Если нет, вы можете отключить эту опцию и вручную ввести сетевые настройки.
  - б) **IP Адрес:** укажите IP адрес вашего контроллера. Это должен быть уникальный адрес в вашей локальной сети.
  - в) **Маска подсети:** укажите маску подсети для вашей локальной сети. Это определяет диапазон IP адресов, доступных в вашей сети.
  - г) **Сетевой шлюз:** укажите IP адрес сетевого шлюза. Это обычно является IP адресом вашего маршрутизатора или шлюза.
  - д) **DNS1 и DNS2:** укажите IP адреса серверов DNS. Они используются для разрешения имен хостов в IP адреса.
  - е) **Порт:** если требуется, укажите порт для сетевого соединения сервера ControlGate.
3. **Сохраните изменения:** после того как вы внесли необходимые изменения в параметры сети, не забудьте сохранить их.
4. **Перезагрузите контроллер.**

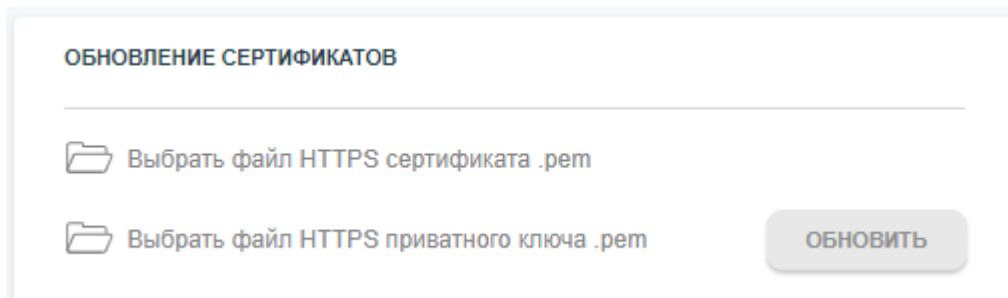
### 3.4.2 Замена сертификата HTTPS

Для замены сертификата HTTPS выполните следующие шаги:

1. **Откройте вкладку «Настройка сети».**

2. **Выберите файл, содержащий ваш новый сертификат HTTPS.** Этот файл обычно имеет расширение .crt или .pem.
3. **Выберите файл, содержащий ваш приватный ключ.** Этот файл обычно имеет расширение .key.
4. **Нажмите "Обновить".**
5. **Дождитесь загрузки файлов.**
6. **Перезагрузите контроллер.**

### 3.5 Обслуживание

Вкладка «Обслуживание» включает в себя три раздела «Управление», «Пользователь», «Журнал логирования».

#### 3.5.1 Установка времени контроллера

Блок установки даты и времени размещен в разделе «Управление». Изображено на Рисунке 26.



Рисунок 26. Установка даты и времени контроллера

Чтобы установить дату и время контроллера выполните следующие шаги:

1. **Откройте вкладку «Обслуживание».**
2. **Перейдите в раздел «Управление».**
3. **Нажмите на область ввода даты и времени.**
4. **Укажите дату и время.**
5. **Нажмите «Установить».**

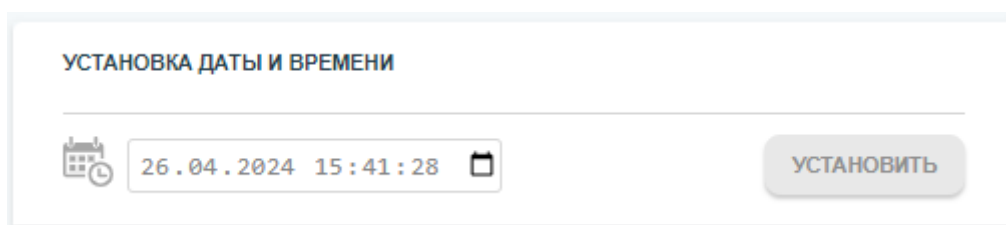
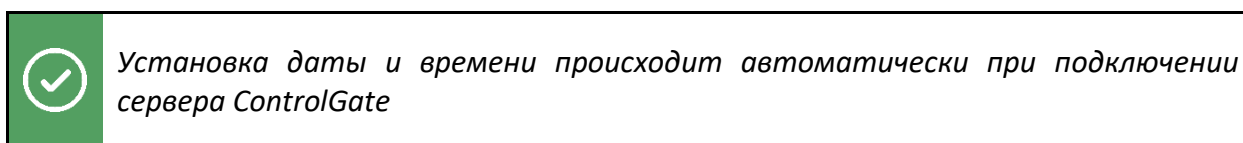

#### 3.5.2 Команды сброса

Блок с командами сброса расположен в разделе «Управление». Изображено на Рисунке 27.



Рисунок 27. Команды сброса

Контроллер наделен функцией «Хозяин помещения» (далее Owner) предотвращающая доступ к помещению, если сотрудник, несущий ответственность за это помещение или территорию, не находится на месте. Это гарантирует, что только в присутствии уполномоченного лица в помещения могут войти другие сотрудники, даже если у них есть допуск. Также устройство поддерживает глобальный Antipassback, с возможностью гибкой настройки. Каждая точка прохода может быть переведена в один из 4 режимов индивидуально под каждого пользователя.

1. **Шлюзовой режим:** доступ разрешается лишь в том случае, если пользователь последовательно перемещается по помещениям. Если пользователь вошел или вышел с кем-то, не воспользовавшись своей картой, он не сможет попасть в другие зоны.
2. **Временной режим:** предполагает сброс ограничений по истечении заранее заданного временного промежутка. Если сотрудник вошел в офис, используя свой идентификатор, но вышел через дверь, не оснащенную СКУД, то после прохождения определенного временного интервала ему снова будет разрешен доступ в рабочие зоны.
3. **Послабленный режим:** разрешает вход в определенную зону, даже если были пропущены предыдущие. Например, сотрудник, прошедший в зону 1 и затем в зону 2 без проверки, может быть допущен в зону 3, учитывая определенное разрешенное отклонение. Для каждого сотрудника и точки

прохода устанавливается индивидуальный интервал допустимого отклонения.

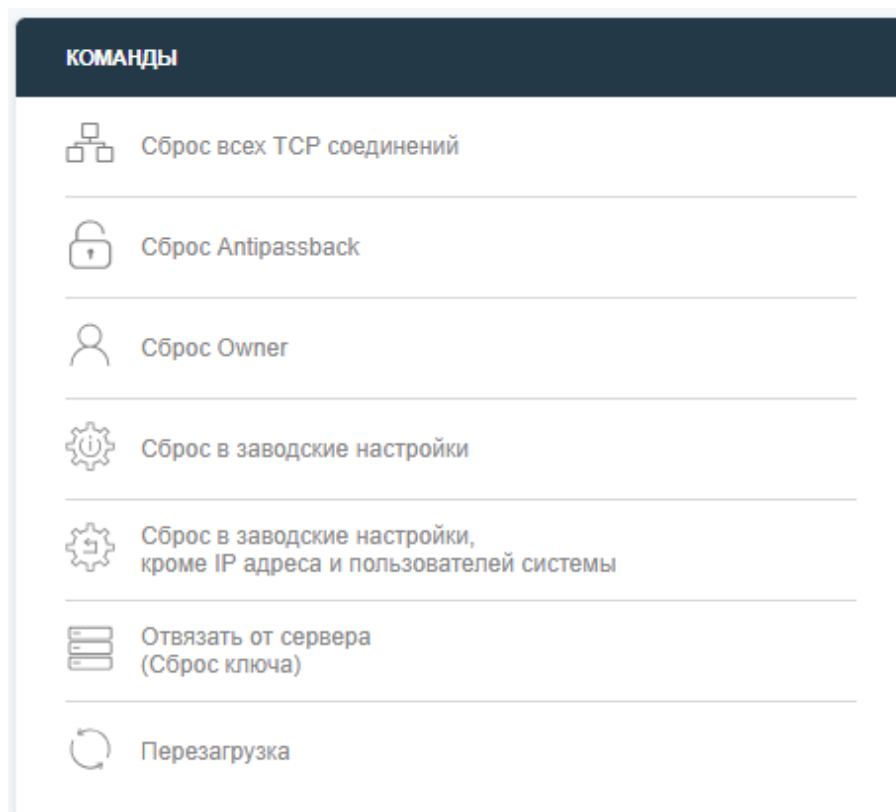
4. **Комбинированный режим:** позволяет совмещать элементы предыдущих режимов для создания наиболее подходящей схемы доступа.

Контроллер предполагает 6 видов сброса и перезагрузку:

1. **«Сброс всех TCP соединений»:** сбросить все внешние подключения.
2. **«Сброс Antipassback»:** сбросить таблицу посещений
3. **«Сброс Owner»:** сбросить таблицу нахождения посетителей
4. **«Сброс в заводские настройки»:** программный сброс контроллера до заводских настроек. Полная очистка устройства.
5. **«Сброс в заводские настройки, кроме IP адреса и пользователей системы»:** программный сброс контроллера до заводских настроек, кроме адреса устройства и идентификаторов, расписаний, событий, журнала логирования.
6. **«Отвязать от сервера (Сброс ключа)»:** сбросить привязку к ControlGate серверу.
7. **«Перезагрузка»:** перезагрузить контроллер.

### 3.5.3 Установка и обновление экземпляра программного обеспечения

Блок обновления программного обеспечения находится в разделе «Управление». Изображено на Рисунке 28.



Рисунок 28. Обновление программного обеспечения

Чтобы обновить контроллер вам необходимо выполнить следующие шаги:

1. **Откройте вкладку «Обслуживание».**
2. **Перейдите в раздел «Управление».**
3. **Выберите файл прошивки.**
4. **Нажмите кнопку «Обновить».**
5. **Дождитесь загрузки файла на контроллер.**
6. **Устройство готово.**

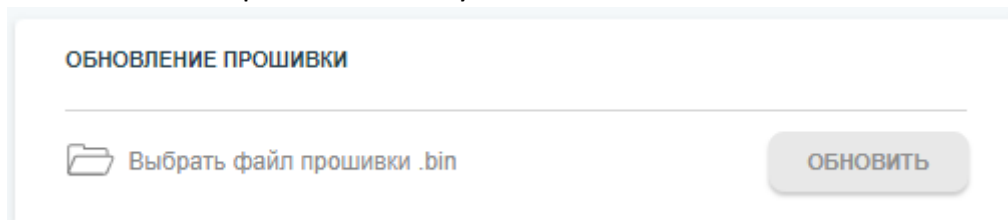

*После успешного обновления контроллер перезагрузится автоматически*



Загрузить актуальные прошивки устройств можно на официальном сайте [controlgate.ru/oborudovaniye/cg-ac-s-rlite](http://controlgate.ru/oborudovaniye/cg-ac-s-rlite)

### 3.5.5 Учетная запись для авторизации в веб-интерфейсе

Блок изменения учетных данных для авторизации в веб-интерфейсе расположен в разделе «Пользователь». Изображено на Рисунке 29.

ПОЛЬЗОВАТЕЛИ

Имя пользователя

Пароль

---

Новое имя пользователя

Новый пароль

Подтвердите новый пароль

ИЗМЕНИТЬ

Рисунок 29. Изменение данных авторизации в веб-интерфейс

Если вам необходимо изменить учетные данные входа в веб-интерфейс выполните следующие шаги:

1. Откройте вкладку «Обслуживание».
2. Перейдите в раздел «Пользователь».
3. Введите текущие «Имя пользователя» и «Пароль».
4. Введите новые «Имя пользователя» и «Пароль».
5. Нажмите изменить.



Утраченные учетные данные для входа восстанавливаются только с помощью кнопки сброса контроллера к заводским настройкам

### 3.5.6 Журнал событий

Блок журнала событий находится в разделе «Журнал логирования». Область отображения списка журнала изображена на Рисунке 30. Область настройки фильтра записей изображена на Рисунке 31.

№	ДАТА/ВРЕМЯ	СОБЫТИЕ	ОПИСАНИЕ
---	------------	---------	----------

Рисунок 30. Область отображения записей

**ФИЛЬТР ЗАПИСЕЙ: 0**

---

Начало

Окончание

Тип

**ОБНОВИТЬ**

Рисунок 31. Область настройки фильтра записей

Данный инструмент позволяет просмотреть журнал логирования устройства.

## 3.6 Параметры устройств

Вкладка «Параметры устройств» включает в себя два раздела «Считыватели и исполнительные устройства», «Интерфейсы RS-485».

### 3.6.1 Настройка интерфейсов RS-485

Блок настройки интерфейсов RS-485 располагается в разделе «Интерфейсы RS-485». Изображено на Рисунке 32.





Рисунок 32. Настройка интерфейсов RS-485

Контроллер предоставляет возможность настройки 2-х интерфейсов RS-485 с поддержкой скоростей 9600, 19200, 38400, 57600 и 115200 бит/с.

 **Рекомендуемая скорость интерфейсов 115200**

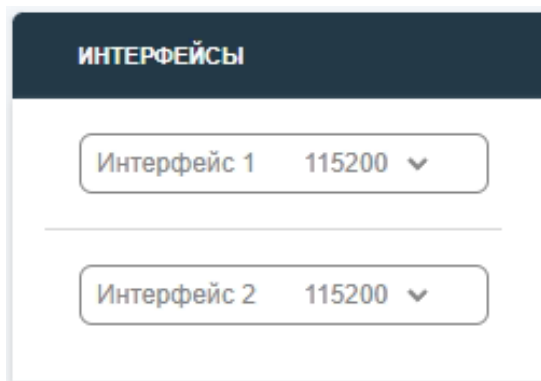
### 3.6.2 Автоматическое, ручное добавление устройств и настройка точек прохода

Инструмент конфигурирования устройств представлен в разделе «Считыватели и исполнительные устройства» в виде 3-х блоков.

Первый блок «Устройства управления» дает возможность выбора типа управляющего устройства и добавления, изображен на Рисунке 35.

Второй блок является главной областью конфигурирования, отображающий текущую конфигурацию устройств и точек проходов, изображен на Рисунке 36.

Третий блок «Устройства исполнения», позволяет добавлять разные типы исполнительных устройств, изображен на Рисунке 35.



Рисунок 33. Панель устройств управления



Рисунок 34. Область конфигурации точек проходов

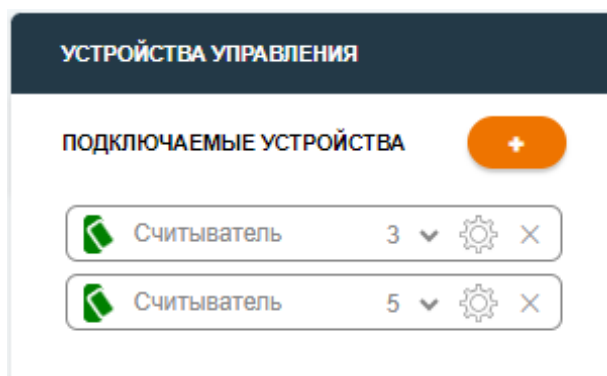

Рисунок 35. Панель устройств исполнения

Рассмотрим основную область настройки точек проходов. На изображении (Рисунок 34) находится 2 строки, где каждая из них является точкой прохода. Количество строк соответствует текущему количеству лицензии. Каждая строка включает в себя две ячейки:

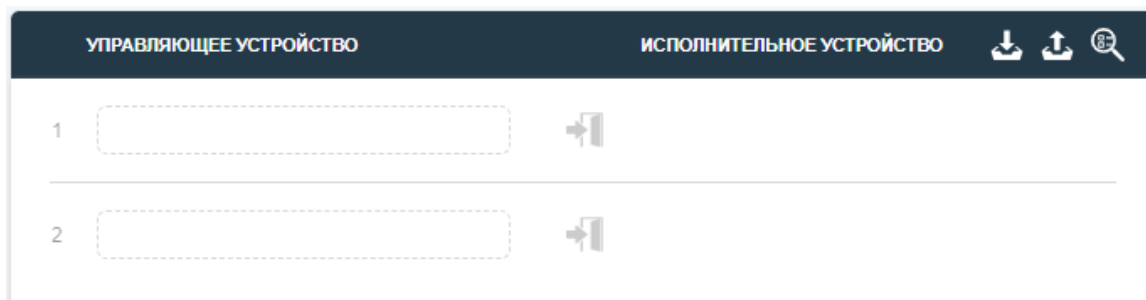
- а) **«Управляющее устройство»**: ячейка для управляющих устройств.
- б) **«Исполнительное устройство»**: ячейка для исполнительных устройств.

Для настройки доступны два способа взаимодействия:

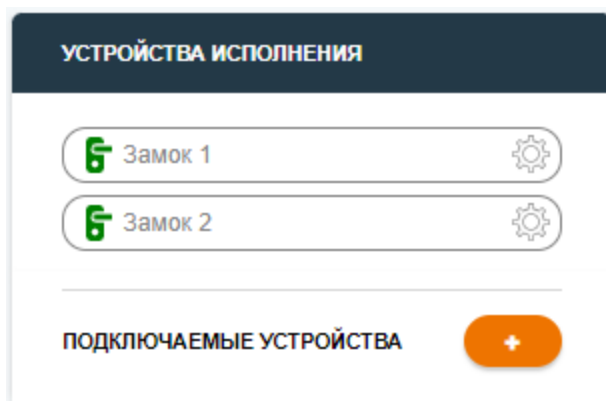
#### 1. **Перетаскивание и размещение (drag-and-drop):**

Просто перетащите управляющее устройство или исполнительное устройство на любую доступную ячейку. Это быстрый и удобный способ настройки, который позволяет легко произвести конфигурирование точек проходов. Изображено на Рисунке 36.



Рисунок 36. Способ взаимодействия перетаскивание и размещение

## 2. Мобильное устройство:

Для пользователей мобильных устройств предусмотрен альтернативный способ. Выберите область, куда необходимо переместить управляющее или исполнительное устройство - она будет подсвечена для удобства. Затем коснитесь устройства, которое вы хотите переместить, и оно автоматически переместится в выбранную область. Изображено на Рисунке 37.

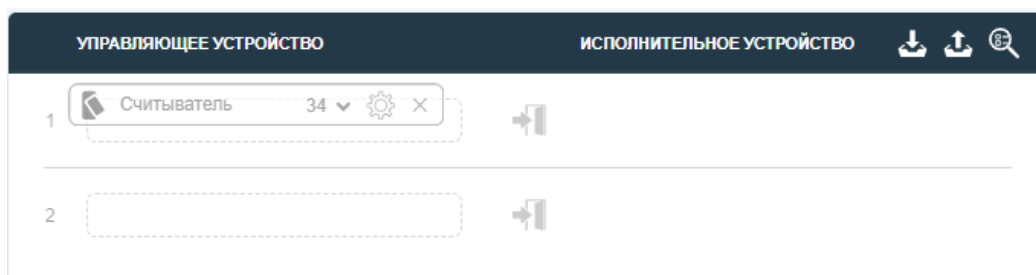

Рисунок 37. Альтернативный способ взаимодействия



*Добавление исполнительных устройств не произойдет если отсутствуют управляющие устройства в соседней ячейке*

**Поиска устройств** расположен в шапке центрального блока, Рисунок 51. Существует два режима поиска.

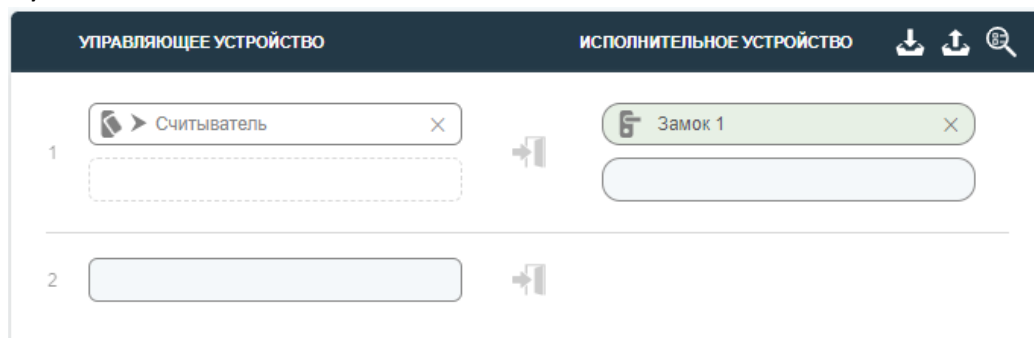
1. **Обычный.** В этом режиме производится поиск ранее настроенных устройств на всех доступных интерфейсах.
2. **Расширенный (Рекомендовано).** Этот режим предусматривает автоматический поиск устройств с авто назначением адресов по порядку и скорости интерфейса, на котором они были найдены (**только для устройств ControlGate**).



*Перед запуском Расширенного поиска установите желаемую скорость интерфейсов контроллера. Подключенные устройства автоматически получат скорость интерфейса, на котором были найдены*



При большом количестве подключенных устройств в Расширенном поиске может потребоваться несколько циклов поиска

№	Модель	Серийный номер	Порт	Скорость	Адрес	Назначение

Рисунок 38. Окно поиска

**Окно поиска**, изображено на Рисунке 38. Модальное окно предлагает на выбор режим поиска, кнопку «Начать» для запуска поиска, кнопку «Сохранить» и таблицу со столбцами:

1. Порядковый номер
2. Модель устройства
3. Серийный номер устройства
4. Номер порта, на котором найдено устройство
5. Скорость, на которой найдено устройство
6. Адрес устройства
7. Назначение указывает на принадлежность устройства «Управляющее» или «Исполняющее». Данное поле должно быть выбрано обязательно (**устройства ControlGate автоматически распознаются**). Если не выбрано, то вы увидите ошибку(и), изображенные на Рисунке 39.



Система ControlGate не позволяет выбрать одинаковые адреса двум и более устройствам



Рисунок 39. Возможные ошибки при поиске устройств

**Произведем Обычный поиск**, для этого необходимо открыть окно поиска и выполнить следующие шаги:

1. Выберите режим **«Обычный»**. Этот режим предназначен для поиска ранее настроенных устройств (установлен уникальный адрес всем устройствам).
2. Нажмите «Начать».
3. Ожидайте выполнения поиска. Поиск выполняется бесконечно, пока не произойдет остановка.
4. По окончании поиска нажмите «Завершить».
5. Если в списке есть найденные устройства, то нажмите «Сохранить».

**Произведем Расширенный поиск**, для этого необходимо открыть окно поиска и выполнить следующие шаги:

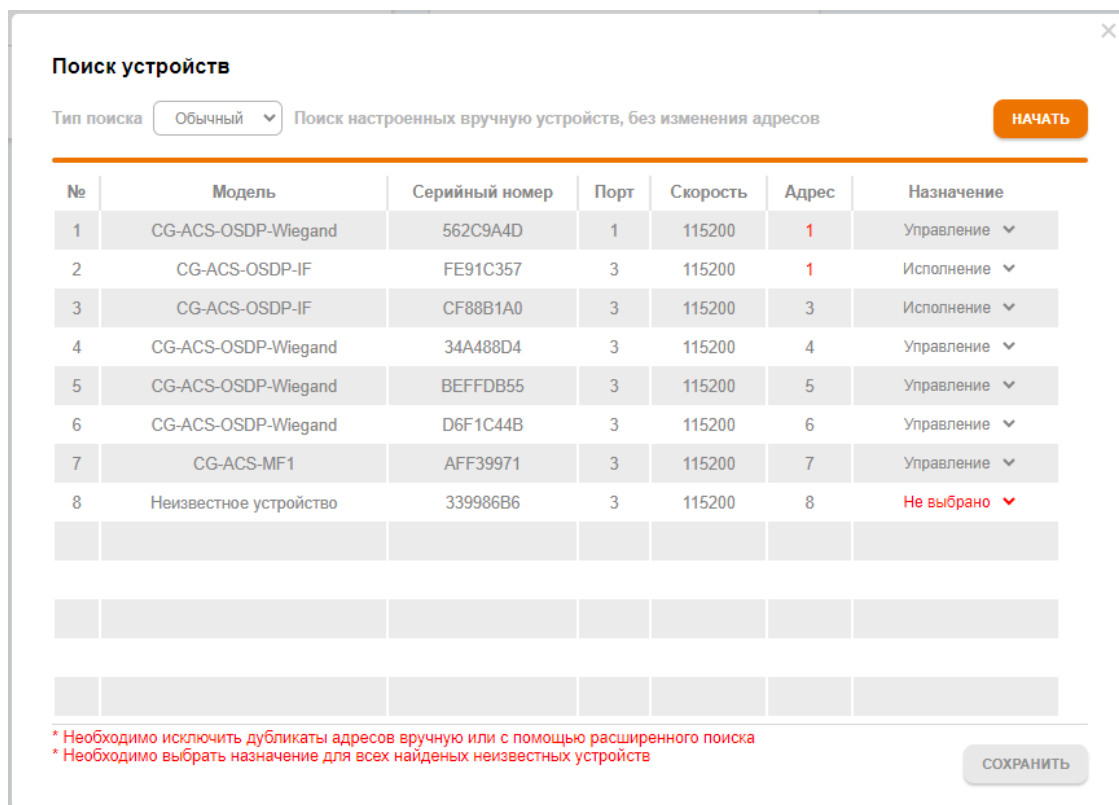
1. Выберите режим **«Расширенный»**.
2. Нажмите «Начать».
3. Ожидайте выполнения поиска. Поиск выполняется бесконечно с интервалом ожидания в 10 секунд между циклом, пока не произойдет остановка.
4. По окончании поиска нажмите «Завершить».
5. Если в списке есть найденные устройства, то нажмите «Сохранить».

Произведем добавление считывателя, для этого необходимо сделать следующие шаги:

1. Воспользуйтесь **Поиском устройств** или **Добавьте** управляющее устройство в левый блок используя кнопку «+». Переместите из «Устройства управления» шаблон «Считыватель» или любой другой в область «Управляющее устройство». Изображено на Рисунке 40.



Рисунок 40. Добавление устройства «Считыватель»

2. Если добавили устройство вручную (ранее настроенное или новое устройство ControlGate) произведите первичную настройку **Адреса устройства RS-485** из выпадающего списка (устройства ControlGate имеют по умолчанию адрес 126). Изображено на Рисунке 41.

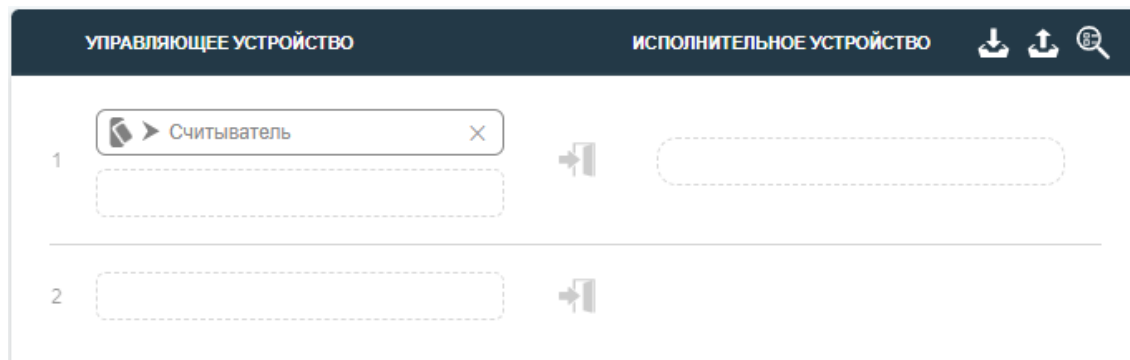

Рисунок 41. Выбор Адреса устройства «Считыватель»

3. Если необходимо установите **Направление** «Считывателя», нажав на стрелку рядом с иконкой устройства. Изображено на Рисунке 42.

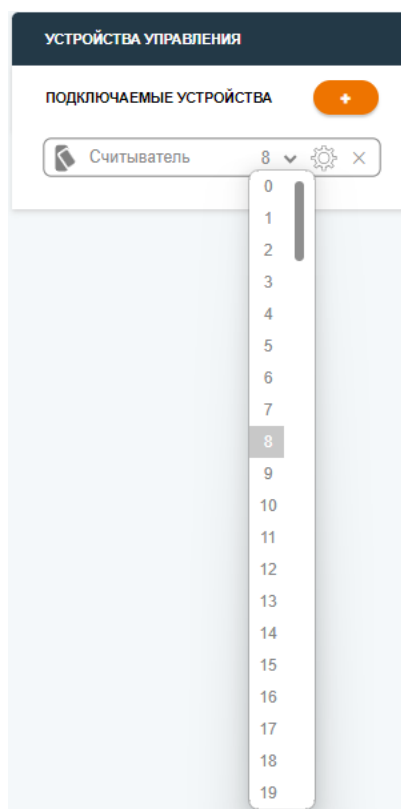

Рисунок 42. Выбор Направления устройства «Считыватель»

4. Откройте настройки «Считывателя», нажав на изображение шестерёнки. После нажатия у вас откроется всплывающее окно со всеми настройками управляющего устройства. Изображено на Рисунке 43.

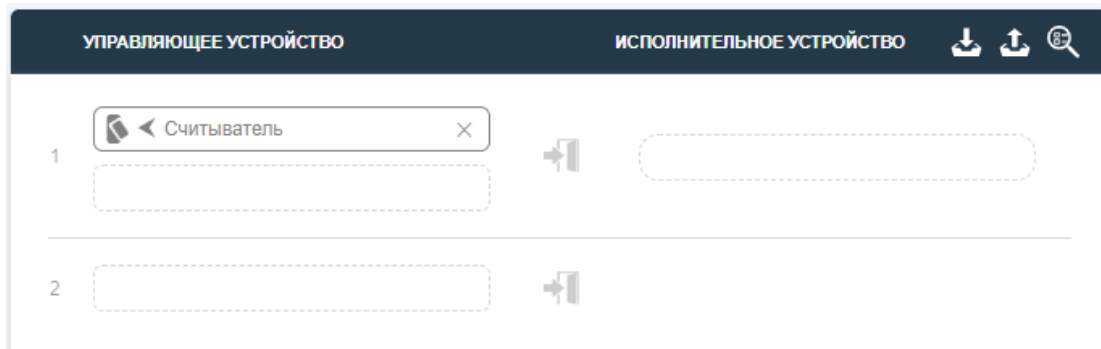

Рисунок 43. Настройки устройства «Считыватель»

5. Укажите Номер интерфейса от 1 до 2 в соответствии с физическим подключением.
6. Произведите конфигурацию других полей если это необходимо.

- Измените **Имя устройства** для удобства и информативности конфигурации, нажав на имя «Считыватель» и изменив на любое другое. Например «Вход в Цех» изображено на Рисунке 44.

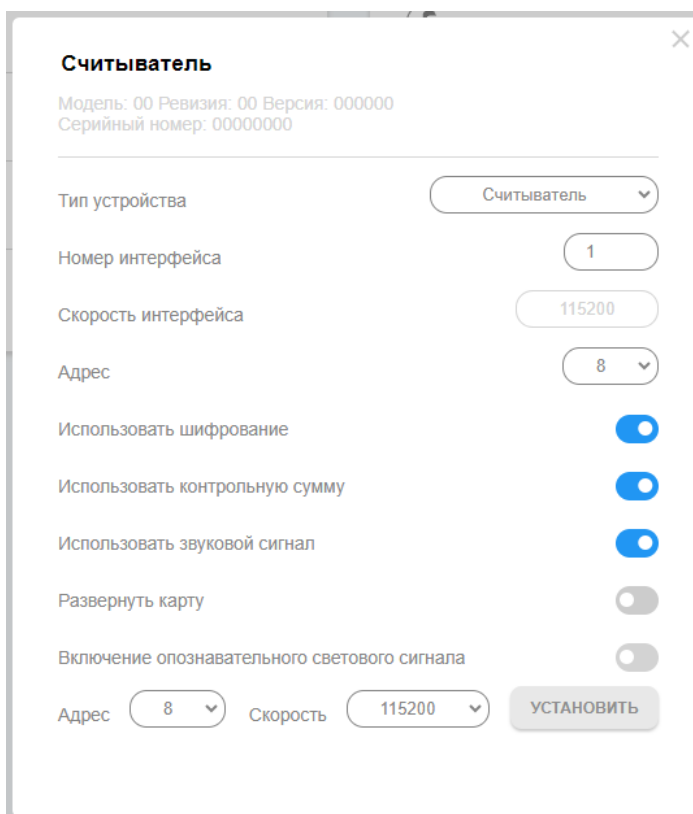
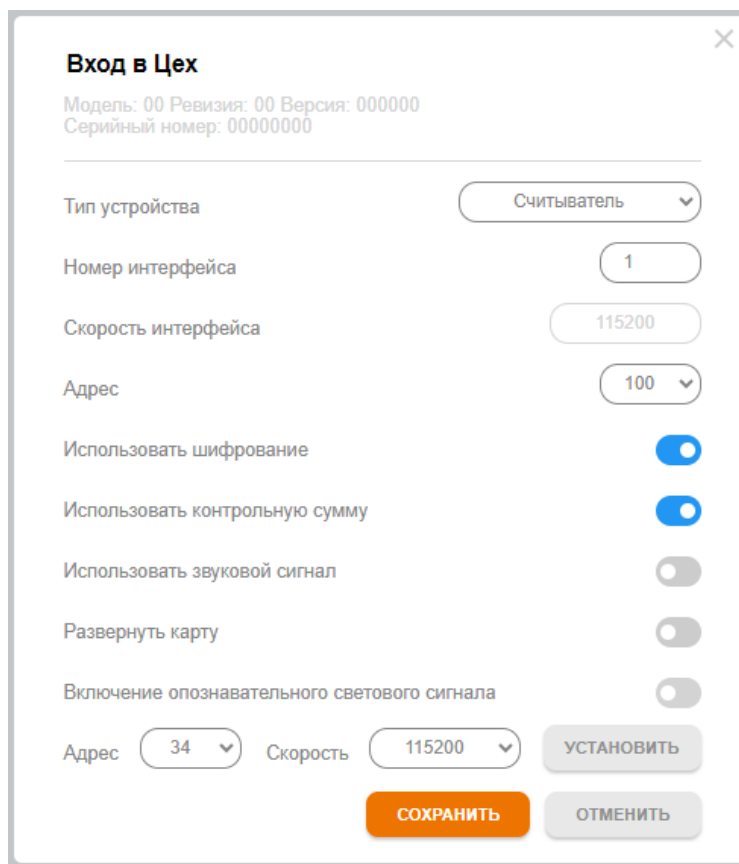

The screenshot shows a configuration window titled "Вход в Цех" (Entrance to the Shop) for a reader device. At the top, it displays model and serial numbers: "Модель: 00 Ревизия: 00 Версия: 000000" and "Серийный номер: 00000000". Below this, there are several configuration options:

- Тип устройства** (Device type): A dropdown menu currently set to "Считыватель" (Reader).
- Номер интерфейса** (Interface number): A numeric input field set to "1".
- Скорость интерфейса** (Interface speed): A numeric input field set to "115200".
- Адрес** (Address): A dropdown menu set to "100".
- Использовать шифрование** (Use encryption): A toggle switch that is turned on.
- Использовать контрольную сумму** (Use checksum): A toggle switch that is turned on.
- Использовать звуковой сигнал** (Use sound signal): A toggle switch that is turned off.
- Развернуть карту** (Expand map): A toggle switch that is turned off.
- Включение опознавательного светового сигнала** (Enable identification light signal): A toggle switch that is turned off.

At the bottom of the window, there are two more dropdown menus: "Адрес" (Address) set to "34" and "Скорость" (Speed) set to "115200". To the right of these are three buttons: "УСТАНОВИТЬ" (Apply), "СОХРАНИТЬ" (Save), and "ОТМЕНИТЬ" (Cancel).

Рисунок 44. Конфигурация устройства «Считыватель»

- Нажмите «Сохранить» в всплывающем окне.
- Нажмите «Сохранить» под окном конфигурации.

После данных указаний вы добавили устройство с **Адресом 100** на **Интерфейс 2** в **Режиме шифрования**.

**Для того, чтобы устройство могло взаимодействовать с замком, необходимо выполнить следующие шаги:**

- Переместите из «Устройства исполнения» любой доступный замок в область «Исполнительное устройство». Замок может быть, как встроенный, так и подключаемый в виде OSDP устройства. В данном случае используем встроенный замок. Изображено на Рисунке 45.



Рисунок 45. Добавления замка

2. Произведите настройку замка, нажав на шестерёнку в блоке «Устройства исполнения». В появившемся окне заполните необходимые параметры. Изображена на Рисунке 46.

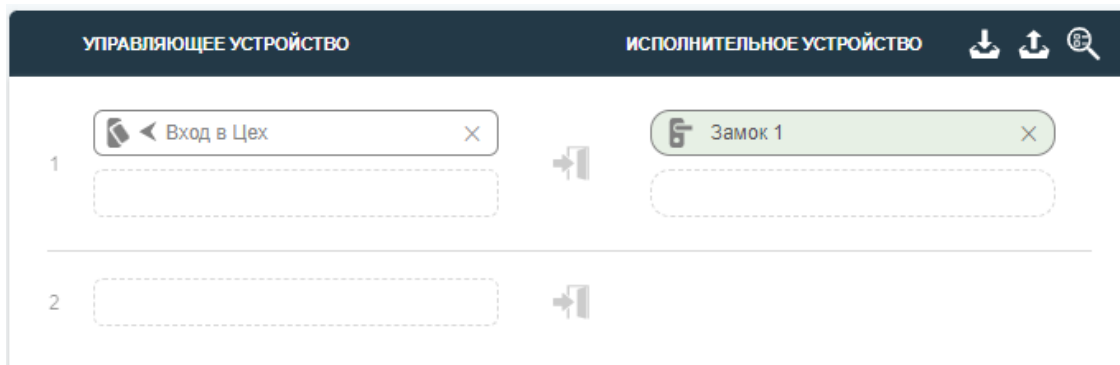

Рисунок 46. Конфигурация замка

3. Нажмите «Сохранить» в всплывающем окне.
4. Нажмите «Сохранить» под окном конфигурации.

**Теперь рассмотрим добавление «Подключаемые устройства».** Для того, чтобы добавить исполнительное OSDP устройство вам необходимо:

1. Нажмите «+» расположенный рядом с заголовком «Подключаемые устройства». Изображено на Рисунке 47.

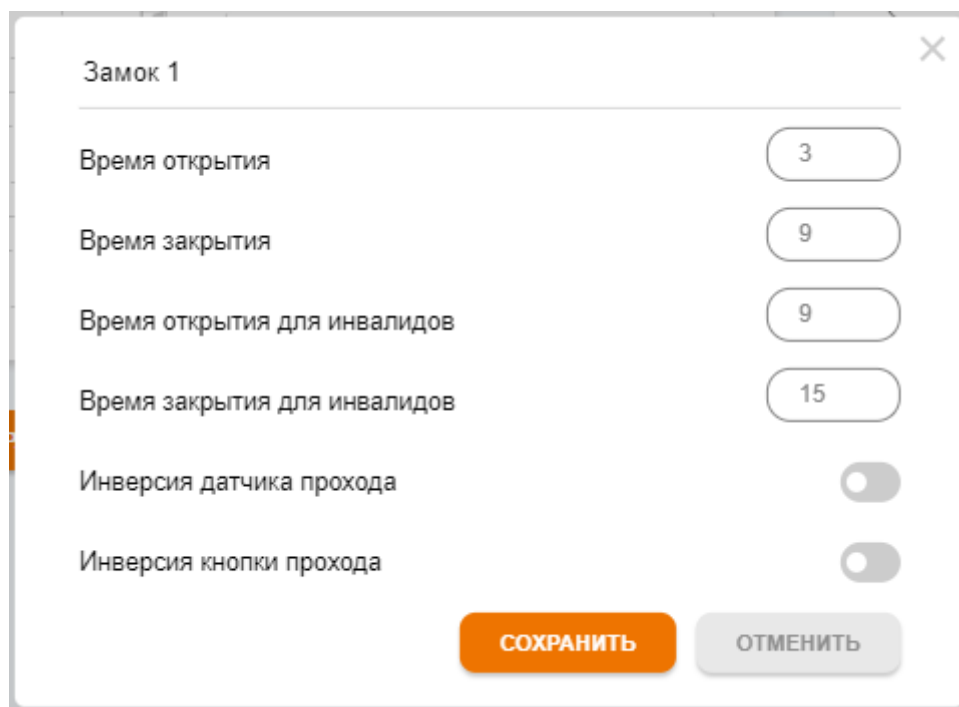

Рисунок 47. Добавление подключаемого устройства

2. Произведите первичную настройку **Адреса устройства** RS-485 из выпадающего списка. Изображено на Рисунке 48.

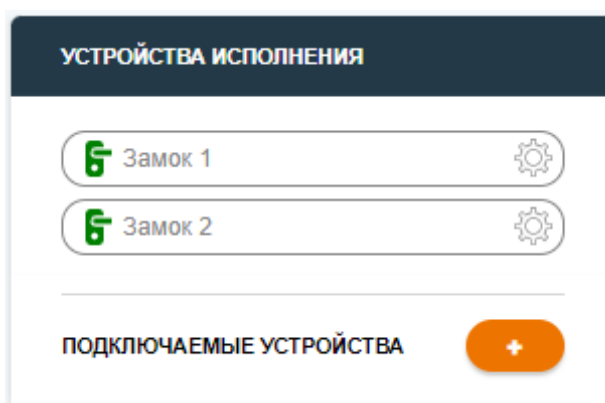

Рисунок 48. Добавление подключаемого устройства

3. Откройте настройки «Устройство», нажав на изображение шестерёнки. После нажатия у вас откроется всплывающее окно со всеми настройками подключаемого устройства. Изображено на Рисунке 49.

**Устройство**

Модель: 00 Ревизия: 00 Версия: 000000  
Серийный номер: 00000000

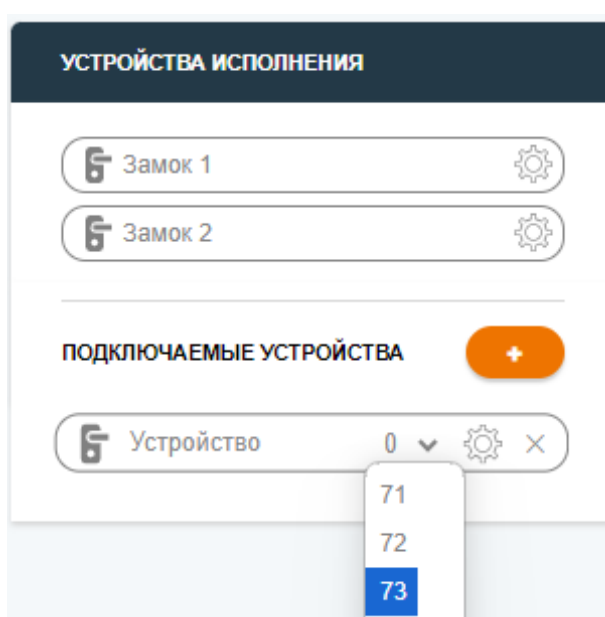
Тип устройства: Механический замок

Номер интерфейса: 1

Скорость интерфейса: 115200

Адрес: 3

Использовать шифрование:

Использовать контрольную сумму:

Время открытия: 3

Время закрытия: 6

Время открытия для инвалидов: 6

Время закрытия для инвалидов: 9

Инверсия датчика прохода:

Инверсия кнопки прохода:

Включение опознавательного светового сигнала:

Адрес: 3 Скорость: 115200 **УСТАНОВИТЬ**

Рисунок 49. Конфигурация подключаемого устройства

4. Укажите Номер интерфейса от 1 до 2 в соответствии с физическим подключением.
5. Произведите конфигурацию других полей если это необходимо.
6. Нажмите «Сохранить» во всплывающем окне.
7. Нажмите «Сохранить» под окном конфигурации.

Добавление такого замка в конфигурацию прохода аналогично добавлению встроенного замка.

На изображении (Рисунок 50) сконфигурировано 2 точки прохода, где каждый включает в себя 2 считывателя в ячейке «Управляющее устройство» и 1 замок в ячейке «Исполнительное устройство». Данная настройка является

классической. Можно заметить, что каждое из устройств сигнализирует текущий статус, аналогичный статусам из пункта [3.3 Системная информация](#).



Рисунок 50. Конфигурация точек проходов

В шапке центрального блока также находятся кнопки «Сохранить» и «Загрузить», Рисунок 51.



Рисунок 51. Кнопка «Сохранить» и «Загрузить»

Этот инструмент позволяет быстро загружать и выгружать конфигурацию в контроллер.

### 3.6.3 Обновление программного обеспечения подключаемых устройств

Контроллер предоставляет возможность через веб-интерфейс обновлять ПО подключаемых устройств ControlGate. Чтобы произвести обновление необходимо установить связь с устройством и открыть окно конфигурации устройства нажав на изображение шестерёнки. Если устройство поддерживает обновление, в нижней части окна конфигурации появится возможность выбора файла программного обеспечения. Текущая версия программного обеспечения устройства указана в верхней части окна конфигурации. Пример окна с возможностью обновления изображен на Рисунке 52.



Рисунок 52. Кнопка «Сохранить» и «Загрузить»

**Для того, чтобы обновить устройство,** необходимо выполнить следующие шаги:

1. Нажмите на изображение папки.
2. Выберите файл программного обеспечения.
3. Нажмите **«Обновить»**.
4. Дождитесь обновления устройства.

### 3.7 Восстановление контроллера

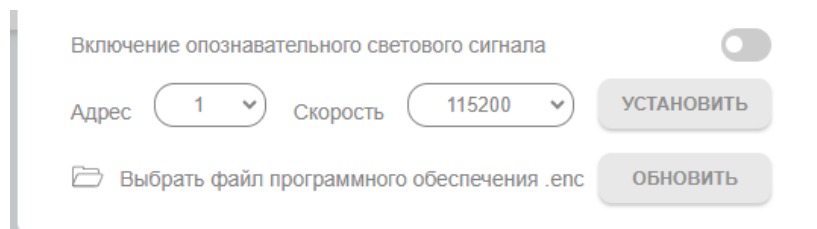
Контроллер наделен двумя видами восстановления:

1. Программный.
2. Аппаратный.

Чтобы осуществить **программный метод** восстановления обратитесь в пункт [3.5.2 Команды сброса](#).

**Аппаратный метод** восстановления применяется в случае, если утерян пароль от веб-интерфейса или произошел сбой устройства, что препятствует взаимодействию с контроллером. Для восстановления функциональности устройства выполните следующие шаги:

- а) **Зажмите кнопку reset на контроллере:** это начальный шаг процедуры восстановления. Удерживайте кнопку **reset** на устройстве, чтобы активировать процесс восстановления.
- б) **Подайте питание:** подайте питание на контроллер.
- в) **Удерживайте кнопку до появления сигналов:** продолжайте удерживать кнопку **reset** до появления трех длительных звуковых сигналов и запуска реверсивного движения индикаторов, указывающих на начало процесса восстановления.
- г) **Дождитесь выполнения:** подождите, пока процесс восстановления завершится и контроллер перезагрузится.



Аппаратный метод восстановит файловую систему, сбросит сетевые настройки, а также логин и пароль для входа в веб-интерфейс. Идентификаторы, расписания, события и конфигурация устройств не будут затронуты.



При любом методе восстановления информация о загруженных лицензиях сохраняется.

### 3.8 Подключение к серверу ControlGate

Контроллер предназначен для работы в системе контроля управления доступом (далее СКУД). Добавление идентификаторов, расписаний производит сервер СКУД ControlGate.

**Для подключения контроллера CG-ACS-RLite к серверу** выполните следующие шаги:

1. Запустите и авторизуйтесь в клиенте ControlGate. Изображено на Рисунке 53.



Рисунок 53. Окно авторизации клиента ControlGate

2. Выберите вкладку «Устройства», затем нажмите на «Контроллеры доступа». Изображено на Рисунке 54.



Рисунок 54. Меню клиента

3. Нажмите кнопку «+» для добавления нового устройства. Изображено на Рисунке 55.

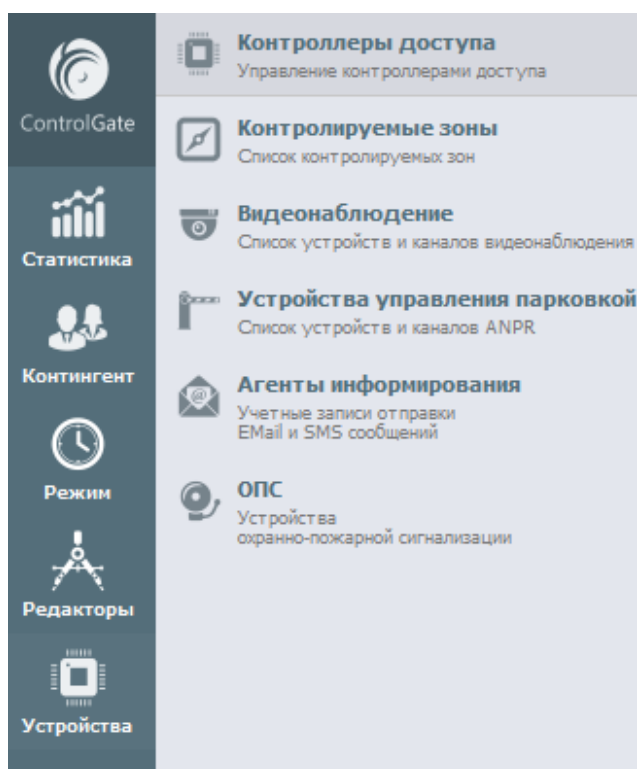

Рисунок 55. Окно авторизации клиента ControlGate

4. В открытом поле укажите Модель «ControlGate CG-ACS-RLite».
5. Установите флажки на «Задействовать» и «Использовать автосинхронизацию».
6. Выберите Формат карт в зависимости от подключенных считывателей.
7. Укажите часовой пояс, в котором расположен контроллер.
8. Введите IP Адрес контроллера и порт (по умолчанию 4347).
9. Нажмите «Сохранить». Пример заполнения изображен на Рисунке 56.

The screenshot shows the configuration page for a CG-ACS-R2 controller. At the top, there are two checked options: 'Задействовать' (Enable) and 'Использовать автосинхронизацию' (Use auto-synchronization). Below this is a 'Параметры' (Parameters) section with the following fields: 'Модель' (Model) set to 'ControlGate CG-ACS-R2', 'Протокол' (Protocol) set to 'ControlGate (рекомендован)' (Recommended), 'Версия' (Version) set to 'v.1 (рекомендован)' (Recommended), 'Синхр. (сек.)' (Sync. (sec.)) set to '60', and 'Формат карты' (Map format) with options 'W-26', 'W-34', and 'W-42'. The 'Часовой пояс' (Time zone) is set to '+03:00: Москва, Санкт-Петербург, Волгоград, Багдад, Тегеран'. A 'Настройка подключения' (Connection settings) section shows 'Тип' (Type) set to 'Ethernet' and 'IP адрес' (IP address) set to '192.168.1.90', with a 'Порт' (Port) set to '4347'.

Рисунок 56. Пример заполнения полей при добавлении контроллера

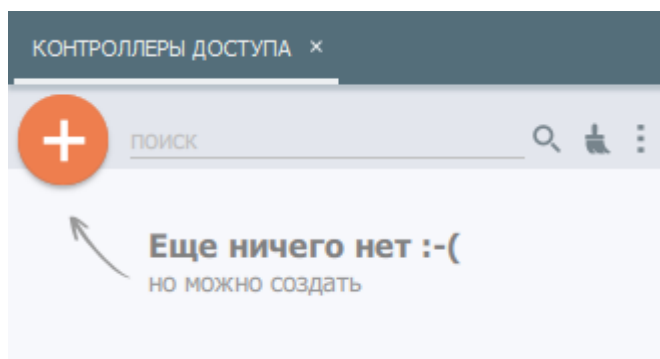
После сохранения сервер начнет подключение к сетевому контроллеру. Если соединение установлено, то в списке устройств вы увидите иконку зеленого цвета и список точек проходов, соответствующий количеству лицензий в контроллере. Изображено на Рисунке 57.



Рисунок 57. Контроллер подключен

Успешное подключение также отобразит информацию об устройстве. Изображено на Рисунке 58.



Рисунок 58. Информация об устройстве

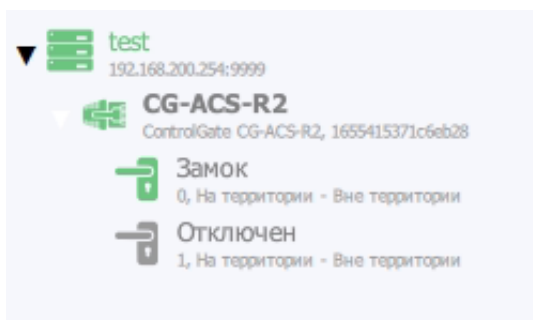

*Перед подключением убедитесь в веб-интерфейсе контроллера что нет привязки к другому серверу ControlGate.*

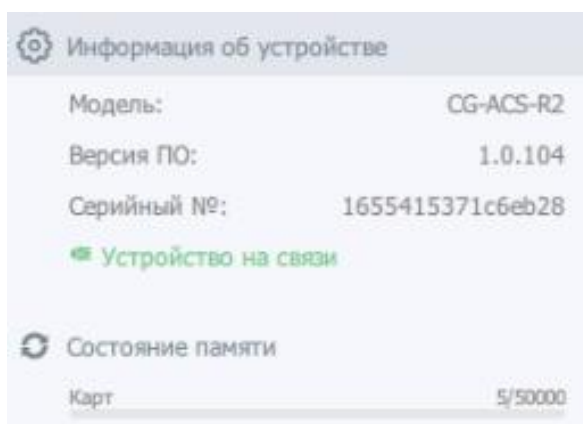

*При первом успешном подключении сервер осуществит привязку контроллера автоматически*

Когда соединение установлено необходимо настроить точки проходов. Выберите необходимый проход, затем произведите настройку, следуя инструкции:

1. Установите флажок «Задействовать».
2. Настройте необходимые поля (Рисунок 59):
  - а) Имя прохода: необходимо для отображения пользовательского имени в полученных событиях от контроллера. Например «Замок».
  - б) Факт прохода: указывает на тип регистрации события о проходе пользователя через точку прохода. «При авторизации» - фактом прохода является предъявление идентификатора. «При открытии двери» - фактом прохода является предъявление идентификатора с последующим открытием двери. «Сработка датчика прохода» - фактом прохода является предъявление идентификатора с последующим открытием двери и сработки датчика прохода.
  - в) Инверсия: разворачивает события с направлением «Вход» на «Выход» и «Выход» на «Вход».
  - г) Интервалы: указывают на длительность открытия и закрытия замков.



Рисунок 59. Настройка точки прохода

3. Выберите типы идентификаторов. Изображено на Рисунке 60.

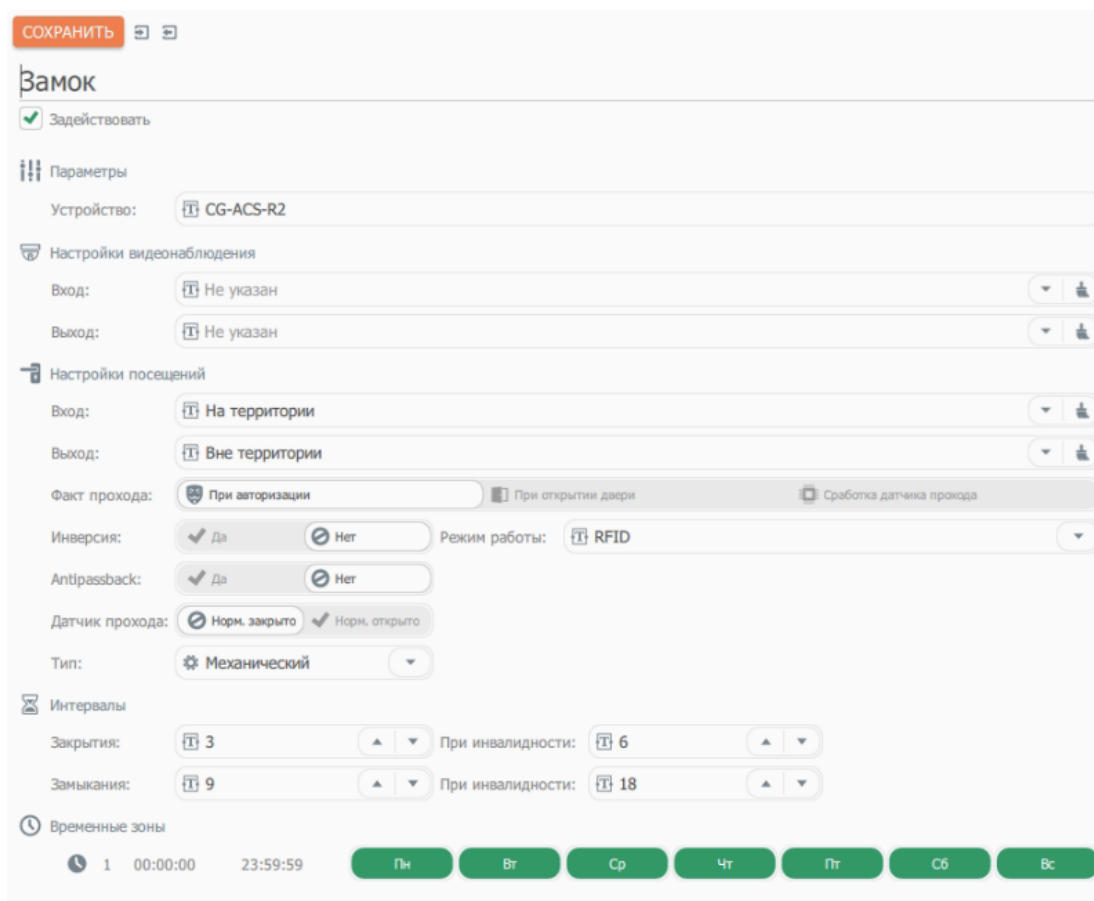

Рисунок 60. Настройка точки прохода

4. Нажмите кнопку «Сохранить».

5. Устройство готово для использования в ПО ControlGate.

## **4. Информация, необходимая для эксплуатации экземпляра программного обеспечения**

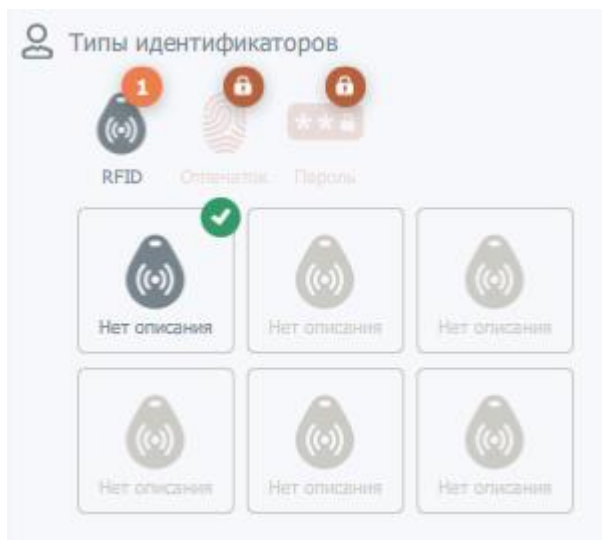
Программное обеспечение, предназначенное для совместной работы с сетевым контроллером доступа ControlGate CG-ACS-RLite, является неотъемлемым элементом функционирования вышеуказанного устройства. Данное программное обеспечение разработано специально для взаимодействия с указанным контроллером и не предназначено для использования с другими устройствами.

Для управления программным обеспечением предусмотрен веб-интерфейс, защищенный протокол для взаимодействия с сервером, а также для индикации состояния и процессов предусмотрены световые диоды.

Описание функционала сигналов световых диодов описано в [2.2 Виды индикаций и звуковых сигналов](#) данного руководства.

## 5. Техническое обслуживание

Эксплуатационно-технический персонал, ответственный за техническое обслуживание контроллера, должен иметь глубокое понимание конструкции и правил эксплуатации устройства.

Сведения о проведенных регламентных работах регистрируются в журнале учета регламентных работ и контроля технического состояния оборудования СКУД.

Техническое обслуживание контроллера следует проводить при отключенном питании и обесточенной линии связи RS-485 (все устройства на линии связи должны быть отключены).

Мероприятия по обслуживанию контроллера включают в себя:

- а) Осмотр внешнего вида контроллера доступа для обнаружения повреждений или следов короткого замыкания.
- б) Очистка контроллера доступа от пыли и грязи, включая демонтаж при необходимости.
- в) Проверка надежности крепления проводов в клеммных винтовых соединителях, с последующей очисткой контактов и подтяжкой клеммных соединений при необходимости.
- г) Проверка стабильности связи между контроллером доступа и другими компонентами системы, такими как считыватели карт, замки, турникеты и сервер ControlGate.
- д) Проверка состояния литиевой батареи CR2032 и ее замена, если напряжение на выводах ниже 2,85 вольт.
- е) Обновление прошивки и программного обеспечения для поддержания контроллера доступа в актуальном состоянии.
- ж) Проверка условий окружающей среды, включая температуру и влажность, для обеспечения нормальной работы контроллера доступа.

Техническое обслуживание других устройств, таких как замки, турникеты, калитки, охранные извещатели и т.д., должно проводиться согласно рекомендациям, представленным в эксплуатационной документации на соответствующие устройства.

## **6. Хранение, транспортировка и утилизация**

Хранение контроллера доступа должно соответствовать условиям хранения 3 по ГОСТ 15150-69 (неотапливаемые помещения без прямого воздействия на продукцию солнечных лучей и дождя). Помещение для хранения должно быть лишено химически активных паров, таких как кислоты, щелочи или агрессивные газы, которые могут вызвать коррозию.

Транспортировка контроллера доступа в оригинальной упаковке предприятия-изготовителя должна осуществляться в крытых транспортных средствах. Условия транспортировки должны соответствовать классу 5 по ГОСТ 15150-69, учитывая воздействие климатических факторов.

Утилизация изделия должна производиться по месту его эксплуатации в соответствии с ГОСТ 30167-2014 и региональными нормативными документами.